

EXECUTIVE | **ivm**
since 1948

IVM esprime un'identità sempre più focalizzata nel contesto del PROGETTO e del SERVIZIO proiettandosi, attraverso le sue scelte, in prima linea negli scenari contemporanei e futuri dell'arredamento per l'ufficio. Un design elegante in accordo con minimalismo estetico e forte valenza tecnologica.

Design e concretezza quindi, in una proposta di catalogo completa. Quella che fa di IVM "un'Azienda di progetto".

Questo volume è dedicato alle COLLEZIONI DIREZIONALI. Linee essenziali, sofisticate ed eleganti, interpretate attraverso materiali esclusivi.

IVM embraces an identity that is making a real mark as a strong player in the PROJECTS and SERVICES area, launching itself into the forefront of contemporary and future office furniture settings through its choices. Tasteful design united with visual minimalism and bold technological appeal.

Design and substance, therefore, to provide complete solutions. The concept that makes IVM a "project-based Company".

This publication focuses on the EXECUTIVE COLLECTIONS. Essential, sophisticated and classy lines interpreted through exclusive materials.

IVM exprime une identité toujours plus forte dans le cadre de la CONCEPTION et des SERVICES offerts également sur le marché en se projetant, à travers ses choix, sur le devant de la scène actuelle et future du mobilier de bureau. Un design élégant en accord avec le minimalisme esthétique et la forte valeur technologique.

Le design s'allie au concret et offre des solutions complètes. C'est ce qui fait d'IVM « une entreprise spécialisée dans la conception ».

Ce catalogue est consacré aux COLLECTIONS MOBILIER DE DIRECTION. Des lignes essentielles, sophistiquées et élégantes interprétées à travers des matériaux exclusifs.

6 HITO
48 LLOYD
88 NEWLOOP
108 GLAMOUR EDITION
154 FLY
176 WING
198 ATHOS

220 CONTENITORI EXECUTIVE
238 TAVOLO KONO
248 LE BOISERIE
262 LIGHTWALL
274 RECEPTION SALVE
284 RECEPTION ESEDRA
292 RECEPTION ESEDRA LIGHT

EXECUTIVE

COLLEZIONI
DIREZIONALI



ivmoffice.com

HITO

DESIGN by ROBIN RIZZINI

"HITO è una parola di derivazione giapponese che ha significati molteplici. I due significati più rispondenti e più vicini al progetto sono il concetto di punto di svolta _ di MILESTONE_ riferito ad IVM che sta vivendo un momento di trasformazione importante. L'altro significato è legato alla persona, perchè con HITO protagonista del progetto è l'individuo e non l'oggetto singolo. Quindi non il pezzo ma la persona al centro del progetto"

Robin Rizzini

"HITO is a word that derives from Japanese. It has a number of meanings. It has two meanings that are relevant to design. The first is the concept of the "milestone", which refers to IVM as a company that is undergoing significant transformation. The second concept linked to the word HITO relates to the "person". This is a very important concept for us because we want to put the person, the human being, the end user, back to the heart of the design, and not the individual object. The design centres around the person, not the piece."

« HITO est un mot d'origine japonaise qui a de multiples significations. Les deux sens les plus pertinents et les plus proches du projet sont le concept de point de tournant _ de JALON_ faisant référence à IVM qui vit actuellement un moment de transformation important. L'autre sens est lié à la personne, car avec HITO, le protagoniste du projet est l'individu et pas l'objet en soi. Ce n'est donc pas la pièce mais la personne qui est au cœur du projet. »



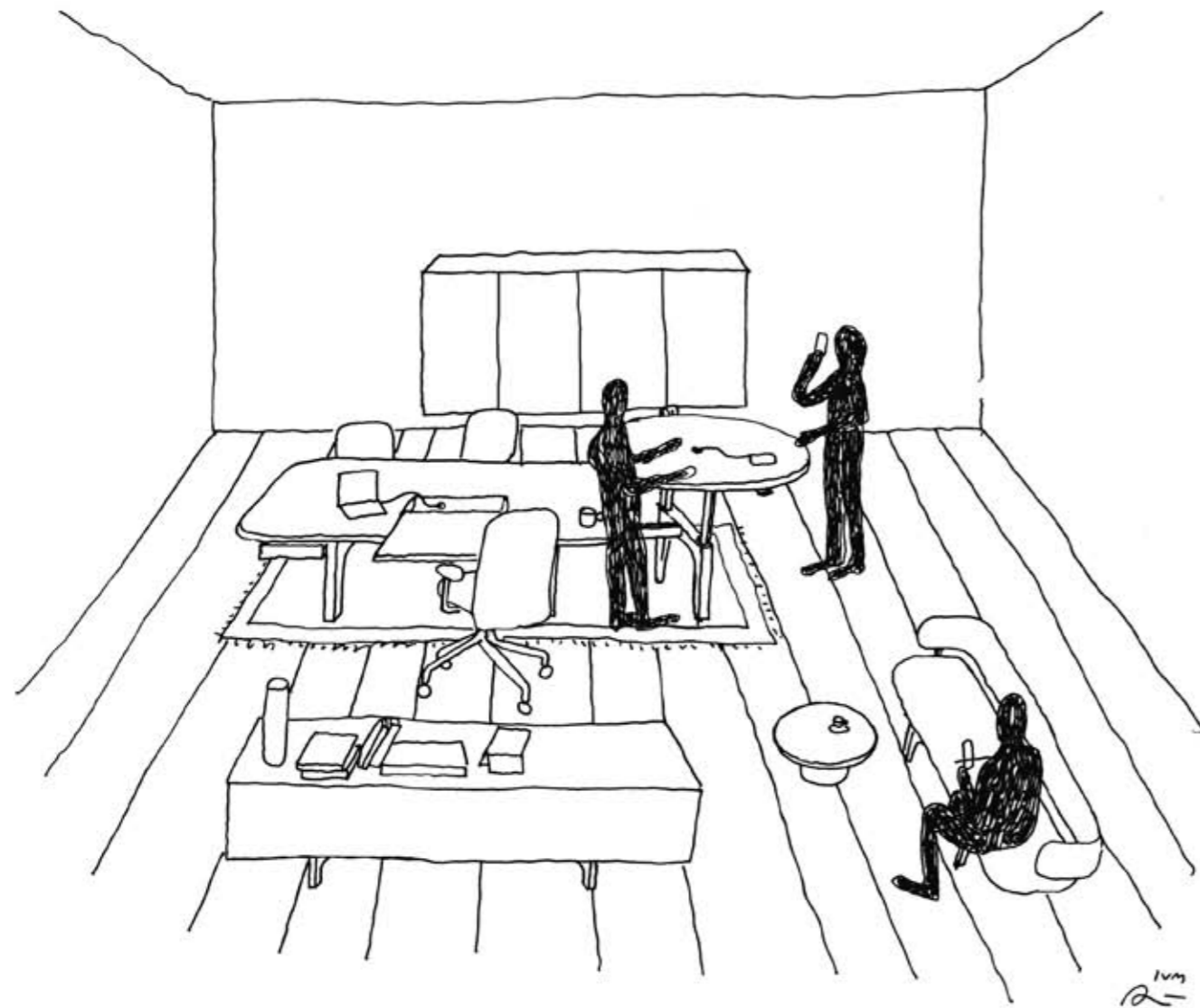

EXECUTIVE VISION 1

Lo spazio e il ruolo del direzionale stanno cambiando in maniera sostanziale e devono quindi rapidamente adattarsi a modalità di lavoro più inclusive e approcci professionali più sfaccettati.

The space and role of the executive office/area are changing to a great extent, forcing them to adapt quickly to more inclusive ways of working and more multifaceted professional approaches.

L'espace et le rôle du bureau de direction changent considérablement et doivent donc s'adapter rapidement à des modes de travail plus inclusifs et à des approches professionnelles plus multiformes.





Cambiano le esigenze e le aspettative da parte del mercato. Si chiedono più performance, linearità ed una concentrazione maggiore sul concetto di ambiente.

The market's needs and expectations are changing. Customers are demanding superior performance, consistency and a greater focus on the concept of space.

Les besoins changent de même que les attentes de la part du marché. La demande porte sur plus de performances, linéarité et une plus grande concentration sur le concept d'environnement.



HITO è un sistema direzionale composto da diversi elementi: il tavolo, protagonista principale della collezione, declinato nelle versioni FISSO e REGOLABILE in altezza, un programma articolato di contenitori ed una panca. Completano il sistema HITO elementi aggregabili.

Nella soluzione dell'immagine a sinistra, vediamo un tavolo fisso con "aggregabile" tondo regolabile in altezza.

Soluzione di notevole flessibilità in quanto permette durante la giornata lavorativa di avere riunioni informali con il team.

HITO is an executive collection comprising various pieces: a table, which is the centrepiece of the collection and comes in FIXED and HEIGHT-ADJUSTABLE versions, an extensive range of storage units and a bench.

A series of modular elements rounds off the HITO system. The solution shown in the photo on the left features a fixed table juxtaposed with a height-adjustable round table.

This makes for an extremely flexible solution, because it enables you to have informal meetings with your team over the course of the day.

HITO est un système de direction composé de plusieurs éléments : la table, protagoniste de la collection, disponible dans les versions FIXE et RÉGLABLE en hauteur, un programme structuré d'éléments de rangements et un banc.

Des éléments satellites complètent le système HITO.

Dans la solution de l'image de gauche, le bureau fixe est complété par une table « satellite » ronde réglable en hauteur.

Une solution extrêmement flexible qui permet d'organiser, à n'importe quel moment de la journée, des réunions informelles avec son équipe.

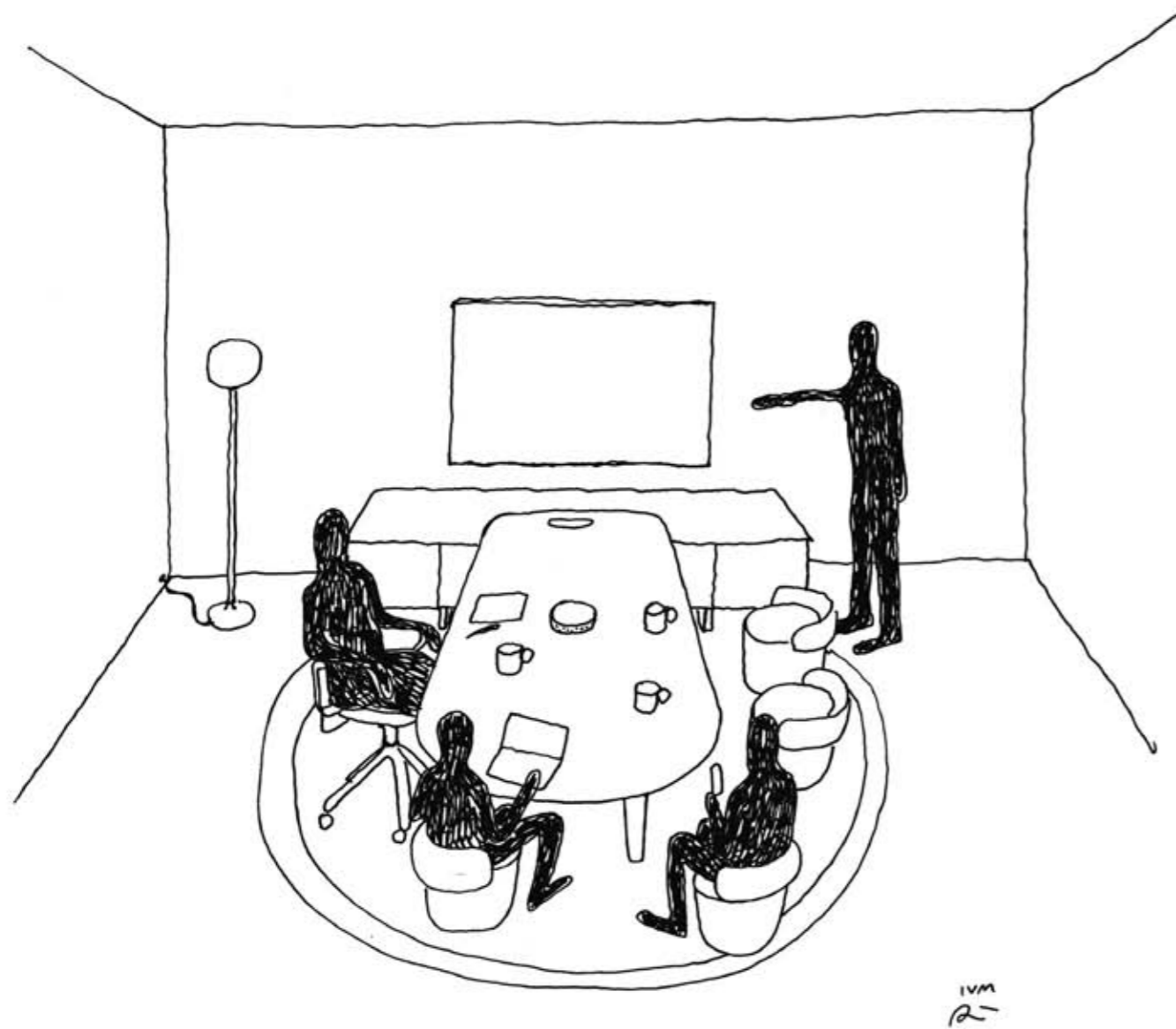

EXECUTIVE VISION 2

La progressiva mutazione dello spazio di lavoro apre quindi a delle straordinarie opportunità progettuali per una tipologia che forse più di altre deve adattarsi a cambiamenti continui e repentini più volte durante l'attività lavorativa giornaliera.

The progressive transformation of this workspace opens up extraordinary design opportunities for a type that perhaps more than others is required to adapt to frequent, unexpected changes throughout the workday.

La mutazione progressiva de l'espace de travail ouvre ainsi des possibilités conceptuelles extraordinaires pour une typologie qui, peut-être plus que d'autres, doit s'adapter plusieurs fois à des changements continus et brusques au cours de de l'activité professionnelle quotidienne.



L'elemento caratterizzante del sistema HITO è sicuramente la gamba, sia dal punto di vista del design che della tecnologia, con l'esclusiva possibilità di regolare in altezza il piano. Questa forma ad H ha un suo rigore geometrico ma anche delle rotondità che la rendono una presenza interessante. Deve poter sostenere dal punto di vista del disegno, delle proporzioni e dei rapporti tra gli elementi, sia il tavolo fisso che il tavolo regolabile in altezza.

The defining feature of the HITO system is undoubtedly its legs, in terms of both their design and technology, which offers the unique ability to adjust the height of the table top. This H-shape combines geometric precision with a certain roundness that makes it an eye-catching feature. It must flatter the design, the proportions and the ratios of the pieces, both of the fixed table and the height-adjustable table.

L'élément caractéristique du système HITO est sans aucun doute le piètement, tant du point de vue du design que de la technologie, avec la possibilité exclusive de régler le plan en hauteur. Cette forme en H mêle la rigueur géométrique à des rondeurs en créant un volume original. Le piètement doit pouvoir soutenir du point de vue des proportions et des rapports entre les éléments, tant la table fixe que la table réglable en hauteur.





L'elemento legante tra la gamba e i piani del sistema HITO è la fluidità delle forme. Sono forme rigorose dal punto di vista geometrico ma che hanno delle rotondità, delle raggiate che rendono questo sistema più accogliente e più caldo nelle forme.

The running theme between the leg and the design of the HITO system is the smoothness of the shapes. They are geometrically precise, but they are also curved, rounded at the corners. This shape makes this system more comfortable and welcoming.

L'élément de liaison entre le piètement et les plateaux du système HITO est la fluidité des formes. Ce sont des formes rigoureuses du point de vue géométrique mais qui ont des rondeurs, des courbes qui rendent le système plus accueillant et plus chaleureux.



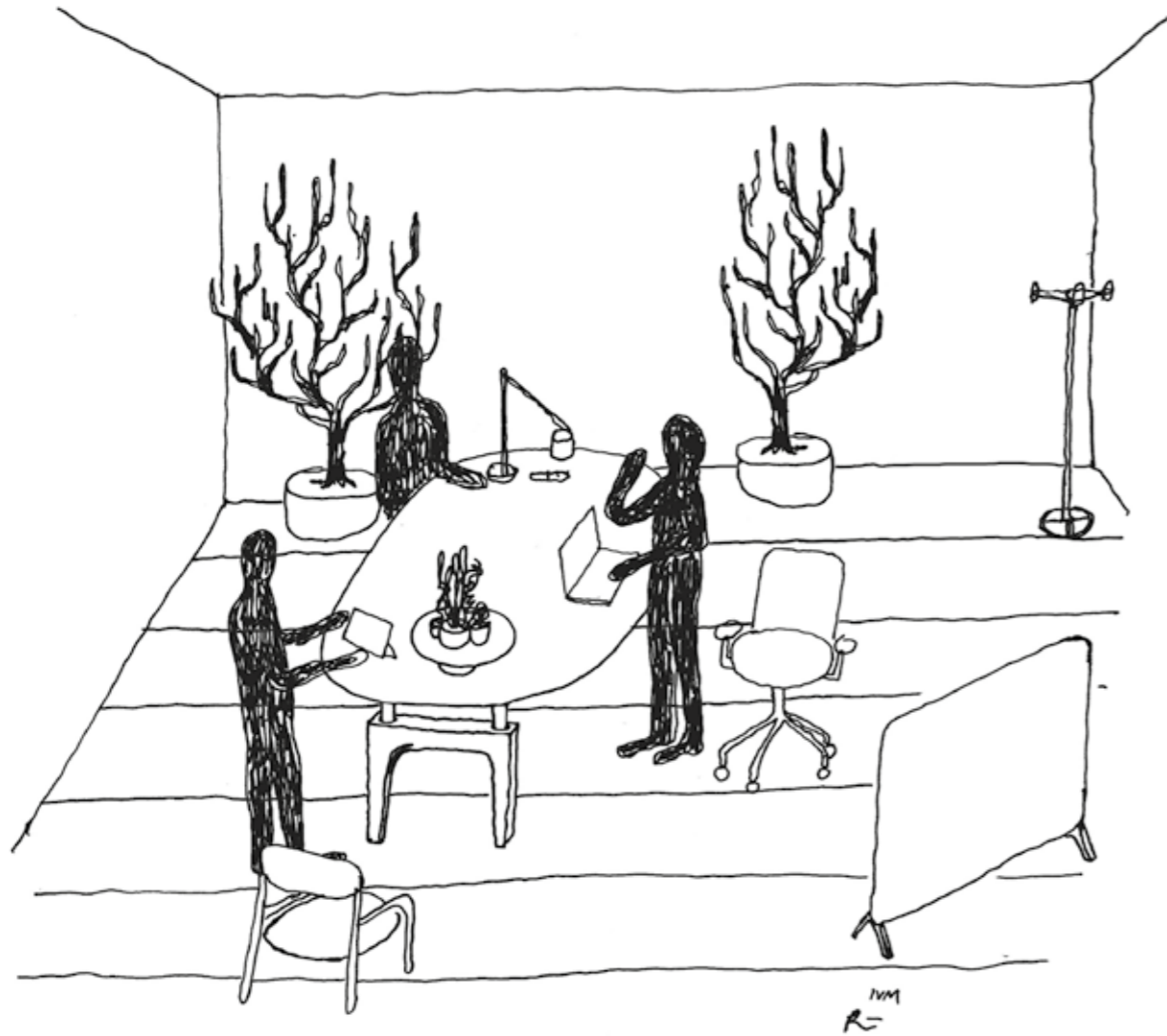

EXECUTIVE VISION 3

L'abilità da parte del Sistema HITO di abbracciare e far proprie esigenze di flessibilità ed ergonomia è fattore determinante per una soddisfacente esperienza di lavoro. In ogni concetto di ambiente.

The HITO System's ability to embrace and incorporate the requirements of flexibility and ergonomics, is a determining factor for a gratifying work experience. Regardless of the concept that underpins your environment.

La capacità del sistema HITO di s'adattare et d'intégrer ces exigences de flexibilité et d'ergonomie est un facteur déterminant pour une expérience de travail satisfaisante. Quel que soit le type d'environnement.



Ergonomia come fattore decisivo per sviluppare un nuovo approccio "meeting". Tavoli ad assetto variabile per rispondere a precise esigenze progettuali, per una tipologia che forse più di altre deve adattarsi a cambiamenti continui e repentini più volte durante l'attività lavorativa quotidiana.

Ergonomics as a decisive factor in developing a new approach to meetings. Variable-configuration tables meet specific design requirements for meeting spaces too, for a type that perhaps more than others is required to adapt to frequent, unexpected changes throughout the workday.

L'ergonomie comme facteur essentiel dans le développement d'une nouvelle approche de la réunion. Des tables de hauteur variable pour répondre à des exigences précises de projet, y compris pour les espaces de réunion, pour une typologie qui peut-être plus que d'autres, doit s'adapter au dernier moment à des changements continus, plusieurs fois par jour, au cours de l'activité professionnelle.



Possibilità di regolare in altezza il piano da 75,7 a 125,2 cm.

The height of the table top can be adjusted from 75.7 to 125.2 cm.

Possibilité de régler le plan en hauteur, de 75,7 à 125,2 cm.



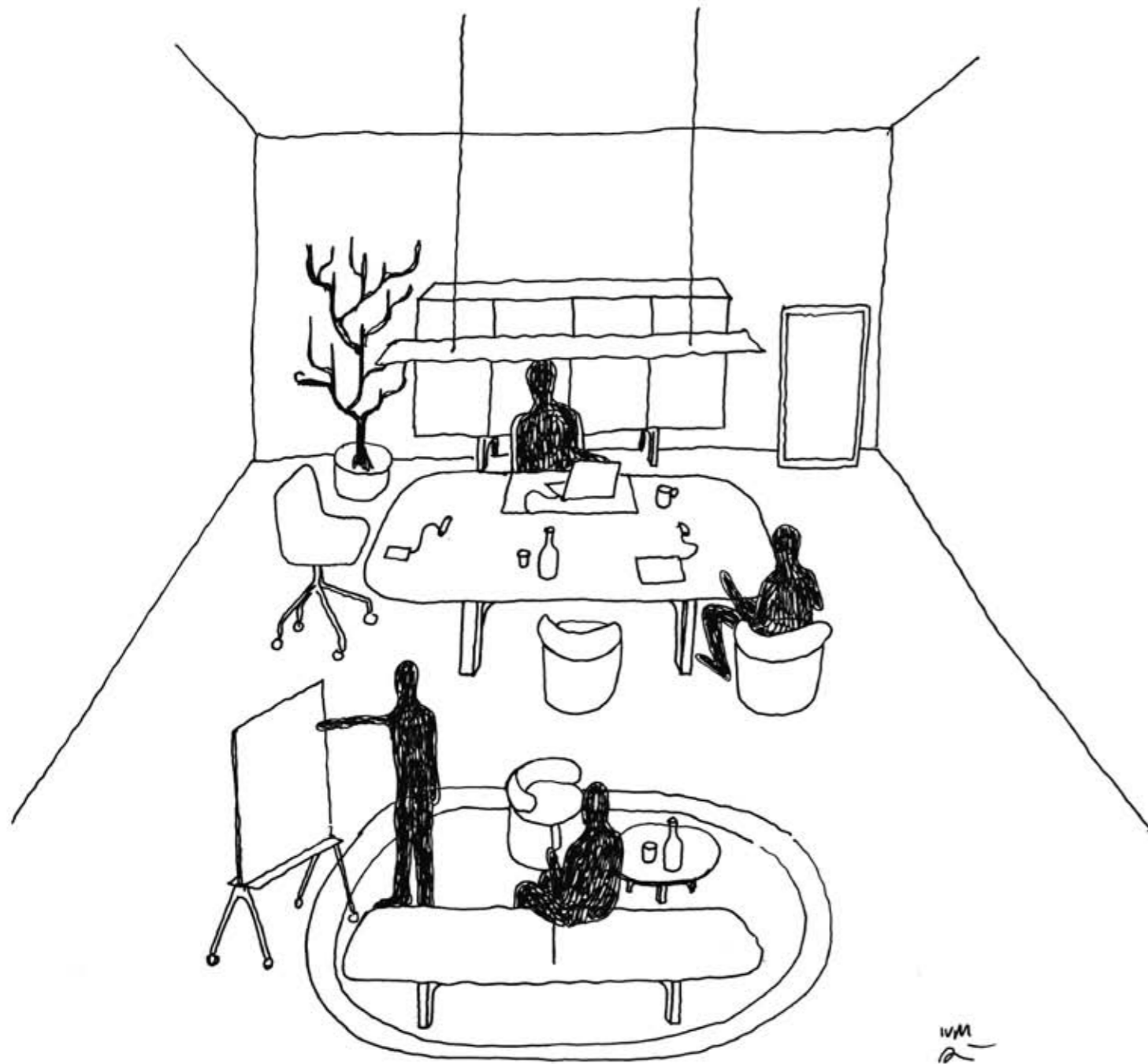

EXECUTIVE VISION 4

Oggi il Direzionale deve necessariamente essere un "luogo" più aperto e inclusivo, più flessibile ed ergonomico, dal linguaggio più leggero, scevro da inutili complessità.

Nowadays, the Executive office/area must performe
be a more inclusive, open space, more flexible
and ergonomic, with a lighter language and free
of unnecessary complexity.

Aujourd'hui, le bureau de direction doit nécessairement
être un « lieu » plus ouvert et inclusif,
plus flexible et ergonomique, avec un langage
plus léger, sans complexités inutiles.





FINITURE

PIANI LAVORO

1. IMPIALLACCIATO in essenza disponibile nelle due varianti NOCE Canaletto o EUCALIPTO
2. LACCATO disponibile nelle varianti OPACO nelle finiture BIANCO o NERO oppure METAL nelle finiture BRONZO, PELTRO o BRUNO OLIVA.

MADIE

1. IMPIALLACCIATO in essenza disponibile nelle due varianti NOCE Canaletto o EUCALIPTO.
2. LACCATO disponibile nelle varianti OPACO nelle finiture BIANCO, NERO, BLU oppure METAL nelle finiture BRONZO, PELTRO o BRUNO OLIVA.

GAMBE

Disponibili in due diverse finiture laccate:

1. Laccatura OPACA nelle finiture BIANCO RAL9016 e NERO RAL9005
2. Laccatura METAL nelle finiture BRONZO, PELTRO, e BRUNO OLIVA

TOPS

1. VENEERED in one of the two wood variants - black WALNUT or EUCALYPTUS.
2. LACQUERED available with the MATT variant in WHITE or BLACK, or the METAL variant in BRONZE, PEWTER or OLIVE BROWN.

CREDENZAS

1. VENEERED in one of the two wood variants - black WALNUT or EUCALYPTUS.
2. LACQUERED available with the MATT variant in WHITE, BLACK, BLUE or the METAL variant in BRONZE, PEWTER or OLIVE BROWN.

LEGS

Available in two different lacquered finishes:

1. MATT lacquering in WHITE RAL9016 and BLACK RAL9005 finishes.
2. METAL lacquering in PEWTER, OLIVE BROWN and BRONZE finishes.

PLANS DE TRAVAIL

1. PLAQUÉE en deux variantes NOYER Noir ou EUCALYPTUS
2. LAQUÉES disponible dans les variantes OPAQUE pour les finitions BLANC ou NOIR, ou METAL pour les finitions BRONZE, ÉTAÏN ou OLIVE BRUN.

CRÉDENCES

1. PLAQUÉ disponible en deux variantes de bois : NOYER Noir ou EUCALYPTUS.
2. LAQUÉ disponible dans les variantes OPAQUE, finitions BLANC, NOIR, BLEU ou METAL, finitions BRONZE, ÉTAÏN, OLIVE BRUN.

PIÈTEMENT

Deux finitions laquées sont disponibles :

1. Laquage OPAQUE finitions BLANC RAL9016 et NOIR RAL9005
2. Laquage MÉTALLISÉ dans les finitions ÉTAÏN, OLIVE BRUN et BRONZE.

IMPIALLACCIATO VENEER PLAQUÉ

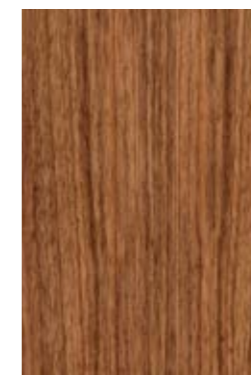

NOCE
WALNUT
NOYER



EUCALIPTO
EUCALYPTUS

LACCATO METAL METALLIC LACQUER LAQUÉ MÉTAL



BRONZO
BRONZE



BRUNO OLIVA
OLIVE BROWN
OLIVE BRUN



PELTRO
PEWTER
ÉTAÏN

LACCATO OPACO OPAQUE LACQUER LAQUÉ MAT



BIANCO *
WHITE
BLANC

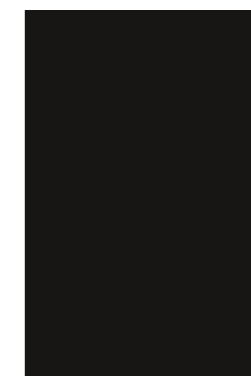

NERO *
BLACK
NOIR



BLU
BLUE
BLEU

Per una corretta valutazione di tonalità e colore delle diverse finiture rappresentate a catalogo, è necessario fare riferimento ai campioni fisici.

Due to variances in printed colours, see the swatches for the actual colours and shades of the different finishes.

Pour une évaluation correcte de la tonalité et de la couleur des différentes finitions présentées dans le catalogue, il est nécessaire de se référer aux échantillons physiques.

TIPOLOGIA DEGLI ELEMENTI

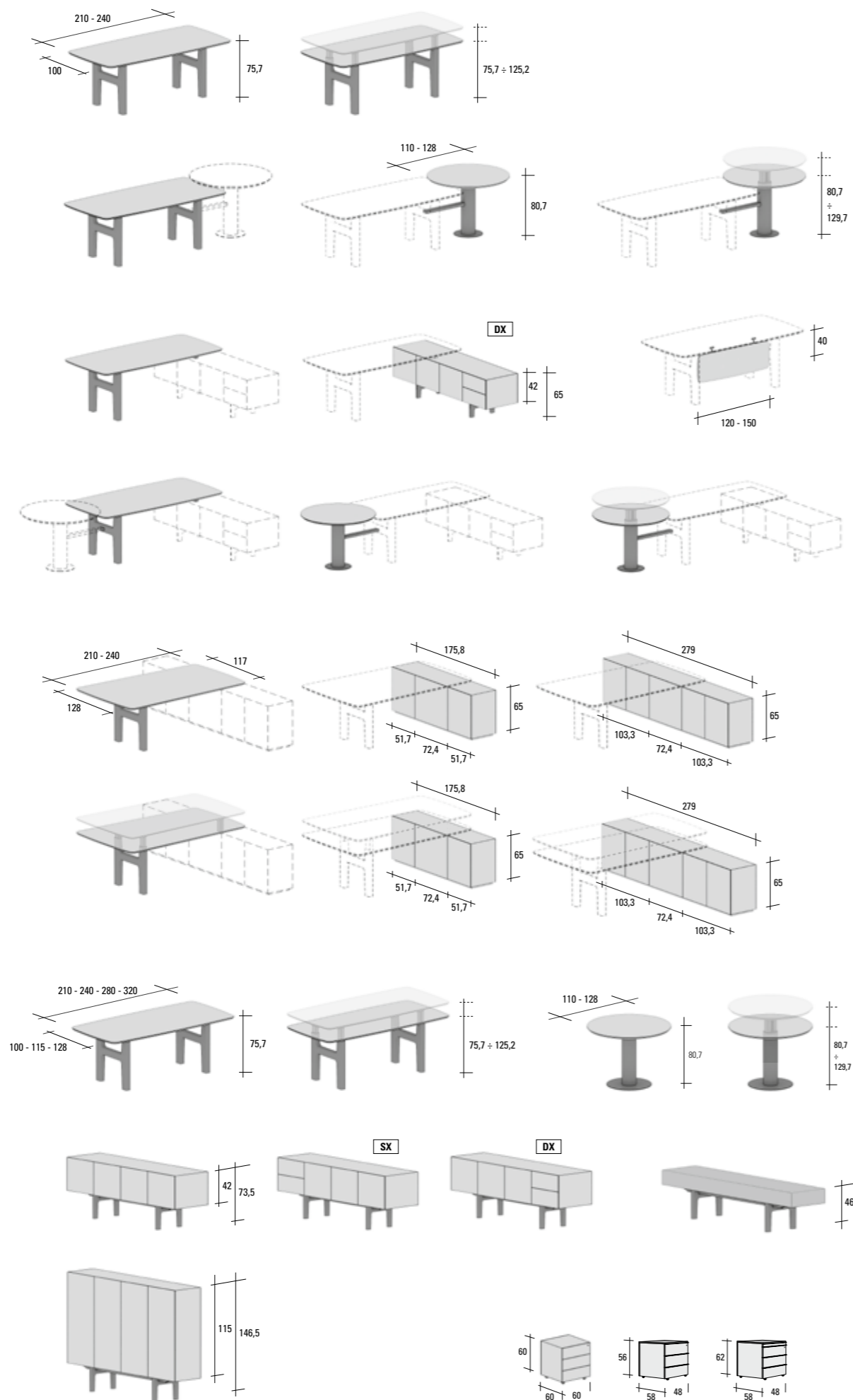

HITO _SPECIFICHE TECNICHE

SCRIVANIE, TAVOLI RIUNIONE e TAVOLI MEETING composti da:

GAMBE

Costituite da una struttura portante interna in acciaio presso-piegato. Il design estetico si ottiene mediante l'utilizzo di un particolare stampo dove viene inserita la struttura in acciaio, schiumata mediante l'utilizzo di poliuretano strutturale BayDur60 a densità 650 gr/dm³.

Disponibili in tre diverse finiture laccate:

1. Laccatura **OPACA** mediante utilizzo di vernice a base d'acqua, nelle finiture Bianco RAL9016 e Nero RAL9005
2. Laccatura **METALLIZZATA** (definizione commerciale Metal) mediante utilizzo di vernice a base d'acqua, nelle finiture Peltro, Bruno Oliva e Bronzo

Le gambe sono disponibili nella versione **FISSA** o **REGOLABILE in ALTEZZA** (vedi caratteristiche sistema di Regolazione Motorizzato). Sono dotate di piedini regolabili con escursione 10mm per un perfetto livellamento al pavimento.

PIANI LAVORO

In **MDF sp.30** mm, con densità di circa 800 Kg/m³, disponibili in due diverse finiture:

1. **IMPIALLACCIATO** nella parte superiore in essenza disponibile nelle due varianti NOCE Canaletto o EUCALIPTO, laccato nella parte inferiore in finitura abbinata alle gambe, mediante l'utilizzo di vernici a base acqua. Lungo tutto il perimetro è applicato un bordo in essenza a forte spessore, con spigoli arrotondati. La parte in essenza è protetta mediante verniciatura trasparente opaca anch'essa a base d'acqua.
2. **LACCATO** (mediante utilizzo di vernici a base d'acqua) nella parte superiore e inferiore in finitura abbinata alle gambe, disponibile nelle varianti OPACO nelle finiture BIANCO o NERO oppure METAL nelle finiture BRONZO, PELTRO o BRUNO OLIVA.

I pannelli presentano una buona resistenza a flessione e trazione, ottima resistenza all'invecchiamento ed alle macchie. La reazione al fuoco dei pannelli utilizzati di serie è compresa nella classe seconda.

TELAIO PORTANTE

Il Telaio portante _ disponibile nella sola finitura verniciata Poliестere Opaco Nero RAL9005 _ è composto da:

- due tubi longitudinali in acciaio sezione 100x50x2 mm sagomati mediante l'utilizzo della tecnologia Laser Tubo
- due traversi in acciaio sezione 45x25x2 mm
- una vasca centrale in acciaio presso-piegato di dimensioni 450x400xH.75 mm atta a contenere, nella versione motorizzata, tutto il sistema di cablaggio e centraline.

CARATTERISTICHE SISTEMA DI REGOLAZIONE MOTORIZZATO

Sistema composto da quattro colonne a due stadi a sezione rettangolare 90x60 mm, completo di sensori anticollisione che riducono al minimo il rischio di eventuali danni del tavolo sia in direzione di salita che di discesa. Movimento sincronizzato delle colonne.

Cuscinecchi di scorrimento interni invisibili per garantire la massima fluidità e silenziosità di movimento. Centraline di controllo con protezione contro sovraccarichi elettronici con funzione soft start/stop, consumo di corrente in modalità standby di soli 0.1 W, cavo di alimentazione intercambiabile, design Low-profile altezza di soli 35 mm. Comandi di controllo costituiti da pulsantiera scorrevole posizionata sulla parte dx del piano.

TAVOLI TONDI per Aggregazioni composti da:

GAMBA

Costituita da una struttura centrale realizzata utilizzando un tubo diam. 200x3 mm lavorato con tecnologia LaserTubo, una base inferiore in acciaio diam. 390x8mm, e un traverso sezione 80x40x2 mm con funzione di collegamento con la scrivania.

Disponibile in tre diverse tre finiture Verniciate:

1. Laccatura **OPACA** mediante con utilizzo di vernice Poliестere, nelle finiture Bianco RAL9016 e Nero RAL9005
2. Laccatura **METALLIZZATA** (definizione commerciale Metal) mediante utilizzo di vernice Poliестere, nelle finiture Peltro, Bruno Oliva e Bronzo

La gamba è disponibile nella versione **FISSA** o **REGOLABILE in ALTEZZA** (vedi caratteristiche sistema di Regolazione Motorizzato). Nella parte inferiore della base (a contatto con il pavimento) sono applicati dei feltrini sagomati in materiale POLIF-R sp.2,7 mm.

PIANI LAVORO

In **MDF sp. 30** mm, con densità di circa 800 Kg/m³, disponibili in due diverse finiture:

1. **IMPIALLACCIATO** nella parte superiore in essenza disponibile nelle due varianti NOCE Canaletto o EUCALIPTO, laccato nella parte inferiore in finitura abbinata alle gambe, mediante l'utilizzo di vernici a base d'acqua. Lungo tutto il perimetro è applicato un bordo in essenza a forte spessore, con spigoli arrotondati. La parte in essenza è protetta mediante verniciatura trasparente opaca anch'essa a base d'acqua.
2. **LACCATO** (mediante l'utilizzo di vernici a base d'acqua) nella parte superiore e inferiore in finitura abbinata alle gambe, disponibile nelle varianti OPACO nelle finiture BIANCO o NERO oppure METAL nelle finiture BRONZO, PELTRO o BRUNO OLIVA.

I pannelli presentano una buona resistenza a flessione e trazione, ottima resistenza all'invecchiamento ed alle macchie. La reazione al fuoco dei pannelli utilizzati di serie è compresa nella classe seconda.

VASSOIO SUPERIORE PORTANTE

Il VASSOIO superiore portante è composto da una vasca presso-piegata e da una piastra (entrambi in acciaio sp. 2 mm) atti a contenere, nella versione motorizzata, tutto il sistema di cablaggio e centralina, o nella versione fissa il modulo multifunzione cablato.

Il castello è disponibile nella sola finitura verniciata Poliестere Opaco Nero RAL9005.

CARATTERISTICHE SISTEMA DI REGOLAZIONE MOTORIZZATO

Sistema composto da due colonne a due stadi a sezione rettangolare 90x60 mm completo di sensori anticollisione che riducono al minimo il rischio di eventuali danni del tavolo sia in direzione di salita che di discesa. Movimento sincronizzato delle colonne. Cuscinecchi di scorrimento interni invisibili per garantire la massima fluidità e silenziosità di movimento. Centraline di controllo con protezione contro sovraccarichi elettronici con funzione soft start/stop, consumo di corrente in modalità standby di soli 0.1 W, cavo di alimentazione intercambiabile, design Low-profile altezza di soli 35 mm. Comandi di controllo costituiti da pulsantiera scorrevole posizionata sulla parte dx del piano

TAVOLI RIUNIONE TONDI composti da:

GAMBA

Costituita da una struttura centrale realizzata utilizzando un tubo diam.200x3mm lavorato con tecnologia LaserTubo, una base inferiore in acciaio diam. 590x8 mm. Disponibile in tre diverse tre finiture Verniciate:

1. Laccatura **OPACA** mediante con utilizzo di vernice Poliестere, nelle finiture Bianco RAL9016 e Nero RAL9005
2. Laccatura **METALLIZZATA** (definizione commerciale Metal) mediante utilizzo di vernice Poliестere, nelle finiture Peltro, Bruno Oliva e Bronzo

La gamba è disponibile nella versione **FISSA** o **REGOLABILE in ALTEZZA** (vedi caratteristiche sistema di Regolazione Motorizzato). Nella parte inferiore della base (a contatto con il pavimento) sono applicati dei feltrini sagomati in materiale POLIF-R sp.2,7 mm.

HITO _SPECIFICHE TECNICHE

PIANI LAVORO

In **MDF sp.30 mm**, con densità di circa 800 Kg/m³, disponibili in due diverse finiture:

1. **IMPIALLACCIATO** nella parte superiore in essenza disponibile nelle due varianti NOCE Canaletto o EUCALIPTO, laccato nella parte inferiore in finitura abbinata alle gambe, mediante l'utilizzo di vernici a base acqua. Lungo tutto il perimetro è applicato un bordo in essenza a forte spessore, con spigoli arrotondati. La parte in essenza è protetta mediante verniciatura trasparente opaca anch'essa a base d'acqua.
2. **LACCATO** (mediante l'utilizzo di vernici a base d'acqua) nella parte superiore e inferiore in finitura abbinata alle gambe, disponibile nelle varianti OPACO nelle finiture BIANCO o NERO oppure METAL nelle finiture BRONZO, PELTRO o BRUNO OLIVA.

I pannelli presentano una buona resistenza a flessione e trazione, ottima resistenza all'invecchiamento ed alle macchie. La reazione al fuoco dei pannelli utilizzati di serie è compresa nella classe seconda.

VASSOIO SUPERIORE PORTANTE

Il VASSOIO superiore portante è composto da una vasca presso-piegata e da una piastra (entrambi in acciaio sp. 2 mm) atti a contenere, nella versione motorizzata, tutto il sistema di cablaggio e centralina, o nella versione fissa il modulo multifunzione cablato. Il castello è disponibile nella sola finitura verniciata Poliestere Opaco Nero RAL9005.

CARATTERISTICHE SISTEMA DI REGOLAZIONE MOTORIZZATO

Sistema composto da due colonne a due stadi a sezione rettangolare 90x60 mm completo di sensori anticollisione che riducono al minimo il rischio di eventuali danni del tavolo sia in direzione di salita che di discesa. Movimento sincronizzato delle colonne. Cuscinetti di scorrimento interni invisibili per garantire la massima fluidità e silenziosità di movimento. Centraline di controllo con protezione contro sovraccarichi elettronici con funzione soft start/stop, consumo di corrente in modalità standby di soli 0,1 W, cavo di alimentazione intercambiabile, design Low-profile altezza di soli 35 mm. Comandi di controllo costituiti da pulsantiera scorrevole posizionata sulla parte dx del piano.

MOBILE LATERALE SCRIVANIA composto da:

GAMBE

Costituite da una struttura portante interna in acciaio presso piegato, con ricavati due sedi per l'ancoraggio del telaio portante. Il design estetico si ottiene mediante l'utilizzo di un particolare stampo dove viene inserita la struttura in acciaio, schiumata mediante l'utilizzo di poliuretano strutturale BayDur60 a densità 650 gr/dm³. Disponibili in tre diverse finiture laccate:

1. Laccatura **OPACA** mediante utilizzo di vernice a base d'acqua, nelle finiture Bianco RAL9016 e Nero RAL9005
2. Laccatura **METALLIZZATA** (definizione commerciale Metal) mediante utilizzo di vernice a base d'acqua, nelle finiture Peltro, Bruno Oliva e Bronzo

Le gambe sono dotate di piedini regolabili con escursione 10 mm per un perfetto livellamento del mobile al pavimento.

TELAIO PORTANTE

Il Telaio portante è composto da due tubi longitudinali in acciaio sezione 50x30x2 mm sagomati mediante l'utilizzo della tecnologia LaserTubo, che si vanno ad ancorare alle gambe mediante l'utilizzo di sole 4 viti speciali a testa piatta. Il telaio è disponibile nella sola finitura verniciata Poliestere Opaco Nero RAL9005.

STRUTTURA CONTENITORE

La STRUTTURA del MOBILE LATERALE_ in **MDF sp.18 mm**, con densità di circa 800 Kg/m³ è disponibile in DUE configurazioni (3 ante+Cassetti DX oppure 3 Ante+Cassetti SX) previste entrambe in due diverse finiture:

1. **IMPIALLACCIATO** in entrambi i lati in essenza disponibile nelle due varianti NOCE Canaletto o EUCALIPTO. Lungo tutto il perimetro è applicato un bordo in essenza a forte spessore, con spigoli arrotondati. La parte in essenza è protetta mediante verniciatura trasparente opaca anch'essa a base d'acqua.
2. **LACCATO** in entrambi i lati mediante l'utilizzo di vernici a base d'acqua, disponibile nelle varianti OPACO nelle finiture BIANCO, NERO, BLU oppure METAL nelle finiture BRONZO, PELTRO o BRUNO OLIVA.

Le Ante, i Frontali dei Cassetti e gli Schienali sono sagomati lungo tutto il perimetro. La sagomatura riduce la parte a vista del bordo a soli 9mm. L'apertura delle ante con bordo sagomato è resa possibile mediante l'utilizzo di particolari cerniere in acciaio a chiusura automatica montate su basi che consentono una facile regolazione. Apertura tramite sistema PushPull. Su richiesta possono essere dotate di serratura a cilindro estraibile in finitura Nikel con chiave in duplice copia dotata di copri-chiave in zama verniciata color alluminio.

I pannelli presentano una buona resistenza a flessione e trazione, ottima resistenza all'invecchiamento ed alle macchie. La reazione al fuoco dei pannelli utilizzati di serie è compresa nella classe seconda.

MODESTY PANEL

In **MDF sp.18 mm**, con densità di circa 800 Kg/m³, disponibili in due diverse finiture:

1. **IMPIALLACCIATO** in entrambi i lati in essenza disponibile nelle due varianti NOCE Canaletto o EUCALIPTO. Lungo tutto il perimetro è applicato un bordo in essenza a forte spessore, con spigoli arrotondati. La parte in essenza è protetta mediante verniciatura trasparente opaca anch'essa a base d'acqua.
2. **LACCATO** mediante l'utilizzo di vernici a base d'acqua, disponibile nelle varianti OPACO nelle finiture BIANCO o NERO oppure METAL nelle finiture BRONZO, PELTRO o BRUNO OLIVA.

I pannelli presentano una buona resistenza a flessione e trazione, ottima resistenza all'invecchiamento ed alle macchie. La reazione al fuoco dei pannelli utilizzati di serie è compresa nella classe seconda.

I Modesty Panel sono fissati alla struttura mediante l'utilizzo di piastre sagomate in acciaio disponibili nella sola finitura verniciata Poliestere Opaco Nero RAL9005.

MADIE MEETING

Le Madie Meeting _ in **MDF sp.18 mm**, con densità di circa 800 Kg/m³, sono disponibili in due configurazioni (4 ante o 2 Ante) entrambe previste in due diverse finiture:

1. **IMPIALLACCIATO** in essenza disponibile nelle due varianti NOCE Canaletto o EUCALIPTO. La parte in essenza è protetta mediante verniciatura trasparente opaca anch'essa a base d'acqua.
2. **LACCATO** (mediante l'utilizzo di vernici a base d'acqua) disponibile nelle varianti OPACO nelle finiture BIANCO, NERO, BLU oppure METAL nelle finiture BRONZO, PELTRO o BRUNO OLIVA.

Le Ante e gli Schienali sono sagomati lungo tutto il perimetro. La sagomatura riduce la parte a vista del bordo a soli 9mm. L'apertura delle ante con bordo sagomato è resa possibile mediante l'utilizzo di particolari cerniere in acciaio a chiusura automatica montate su basi che consentono una facile regolazione, apertura tramite sistema Push Pull, su richiesta possono essere dotate di serratura a cilindro estraibile in finitura Nikel con chiave in duplice copia dotata di copri chiave in zama verniciata color alluminio.

Gli schienali sono verniciati solo lungo i bordi nelle stesse finiture delle strutture, sono realizzati utilizzando pannelli in MDF sp.18 mm, con densità di circa 800 Kg/m³, nobilitati su entrambi i lati mediante l'utilizzo di carte melaminiche a grammatura 120 gr/mq e con finitura superficiale antigraffio ed antiriflesso. Il pannello Centrale Frontale di entrambi le madie Meeting è asportabile, permettendo l'accesso ad un vano tecnico per il cablaggio. I pannelli presentano una buona resistenza a flessione e trazione, ottima resistenza all'invecchiamento ed alle macchie.

La reazione al fuoco dei pannelli utilizzati di serie è compresa nella classe seconda.

HITO _SPECIFICHE TECNICHE

MADIE composte da:

GAMBE

Le Gambe sono costituite da una struttura portante interna in acciaio presso-piegato, con ricavati due sedi per l'ancoraggio del telaio portante. Il design estetico si ottiene mediante l'utilizzo di un particolare stampo dove viene inserita la struttura in acciaio, schiumata mediante l'utilizzo di poliuretano strutturale BayDur60 a densità 650 gr/dm³.

Disponibili in tre diverse finiture laccate:

1. Laccatura **OPACA** mediante con utilizzo di vernice a base acqua, nelle finiture Bianco RAL9016 e Nero RAL9005
2. Laccatura **METALLIZZATA** (definizione commerciale Metal) mediante con utilizzo di vernice a base acqua, nelle finiture Peltro, Bruno Oliva e Bronzo

Le gambe sono dotate di piedini regolabili con escursione 10mm per un perfetto livellamento del mobile al pavimento.

STRUTTURA / TIPOLOGIA

Le Madie _realizzate in **MDF sp.18 mm**, con densità di circa 800 Kg/m³ sono disponibili in due diverse ALTEZZE

H.73,5

- previste in 3 diverse configurazioni: 4 ante; 3 ante+Cassetti DX oppure 3 Ante+Cassetti SX

H.146,5 - previste nella configurazione a 4 ante

Tutte le configurazioni sono disponibili in due diverse finiture:

1. **IMPIALLACCIATO** da entrambi i lati in essenza, disponibile nelle due varianti NOCE Canaletto o EUCALIPTO. La parte in essenza è protetta mediante verniciatura trasparente opaca anch'essa a base d'acqua.
2. **LACCATO** da entrambi i lati mediante l'utilizzo di vernici a base d'acqua, disponibile nelle varianti OPACO nelle finiture BIANCO, NERO, BLU oppure METAL nelle finiture BRONZO, PELTRO o BRUNO OLIVA.

Le Ante, i Frontali dei Cassetti e gli Schienali sono sagomati lungo tutto il perimetro. La sagomatura riduce la parte a vista del bordo a soli 9mm. L'apertura delle ante con bordo sagomato è resa possibile mediante l'utilizzo di particolari cerniere in acciaio a chiusura automatica montate su basi che consentono una facile regolazione. Apertura tramite sistema Push Pull. Su richiesta possono essere dotate di serratura a cilindro estraibile in finitura Nikel con chiave in duplice copia dotata di copri chiave in zama verniciata color alluminio.

Gli schienali_ nella versione a MURO_ sono verniciati solo lungo i bordi nelle stesse finiture delle strutture.

Sono realizzati utilizzando pannelli in MDF sp.18 mm, con densità di circa 800 Kg/m³, nobilitati su entrambi i lati mediante l'utilizzo di carte melaminiche a grammatura 120 gr/mq e con finitura superficiale antigraffio ed antiriflesso.

I pannelli presentano una buona resistenza a flessione e trazione, ottima resistenza all'invecchiamento ed alle macchie.

La reazione al fuoco dei pannelli utilizzati di serie è compresa nella classe seconda.

PANCA IMBOTTITA composta da:

GAMBE

Le Gambe sono costituite da una struttura portante interna in acciaio presso-piegato, con ricavati due sedi per l'ancoraggio del telaio portante. Il design estetico si ottiene mediante l'utilizzo di un particolare stampo dove viene inserita la struttura in acciaio, schiumata mediante l'utilizzo di poliuretano strutturale BayDur60 a densità 650 gr/dm³.

Disponibili in tre diverse finiture laccate:

1. Laccatura **OPACA** con utilizzo di vernice a base d'acqua, nelle finiture Bianco RAL9016 e Nero RAL9005
2. Laccatura **METALLIZZATA** (definizione commerciale Metal) mediante utilizzo di vernice a base d'acqua, nelle finiture Peltro, Bruno Oliva e Bronzo

Le gambe sono dotate di piedini regolabili con escursione 10mm per un perfetto livellamento del mobile al pavimento.

TELAIO PORTANTE

Il Telaio portante è composto da due tubi longitudinali in acciaio sezione 50x30x2mm sagomati mediante l'utilizzo della tecnologia Laser Tubo, che si vanno ad ancorare alle gambe mediante l'utilizzo di sole 4 viti speciali a testa piatta. Il telaio è disponibile nella sola finitura verniciata Poliestere Opaco Nero RAL9005.

CUSCINO IMBOTTITO

Il Cuscino della panca è composto da un pannello di fondo in MDF sp. 30 mm, predisposto per il fissaggio al Telaio Portante.

L'imbottitura della Panca è ottenuta mediante l'utilizzo di schiumati a densità differenziata per un ottimale confort di seduta.

Il rivestimento è disponibile in tre diverse categorie:

1. Ecopelle
2. Tessuto Classe A
3. Tessuto Classe B

Tutti i materiali utilizzati sono conformi alle norme UNI EN e sono certificati per il 90% CARB 2 (relativamente all'emissione di formaldeide).

HITO _TECHNICAL SPECIFICATIONS

DESKS, MEETING TABLES and CONFERENCE TABLES as follows:

LEGS

Consisting of an internal load-bearing structure in press formed steel. To obtain the aesthetic design, the steel framework is inserted into a special mould and foamed using BayDur60 structural polyurethane with a density of 650 gr/dm³.

Available in three different lacquered finishes:

1. **MATT** lacquering with a water-based paint, in White RAL9016 and Black RAL9005 finishes
2. **METAL** lacquering with a water-based paint, in Pewter, Olive Brown and Bronze finishes

The legs can be **FIXED** or **HEIGHT-ADJUSTABLE** (see features of Electrical Adjustment system). They are fitted with 10mm adjustable levellers so they sit perfectly level on the floor.

TOPS

Made from **30 mm-thick MDF** with a density of about 800 Kg/m³, available in two different finishes:

1. **VENEERED** on the top in one of the two wood variants - black WALNUT or EUCALYPTUS. Lacquered on the underside in a finish to match the legs, using water-based paint. A thick wood trim with rounded edges is applied all around the border. The wood part is coated with a transparent, water-based matt paint for protection.
2. **LACQUERED** (using water-based paints) on the top and underside in a finish to match the legs, available with the MATT variant in WHITE or BLACK, or the METAL variant in BRONZE, PEWTER or OLIVE BROWN.

The panels have high bending and tensile strength, and excellent resistance to ageing and stains. The standard panels used are classified for reaction to fire Class 2.

FRAMEWORK

The framework - available only in the Polyester Matt Black RAL9005 finish - consists of:

- two longitudinal steel tubes (100x50x2 mm) shaped using laser tube technology
- two steel crosspieces (45x25x2 mm)
- a central receptacle made from press formed steel (450x400xH.75 mm) to store the whole cabling and control box system in the version with electrical adjustment.

SPECIFICATIONS OF ELECTRICAL ADJUSTMENT SYSTEM

System consisting of four, two-stage rectangular columns (90x60 mm), complete with impact sensor to minimise the risk of damage to the table when rising and/or descending. Synchronised movement of columns. Invisible inner sliding bearings for smooth, silent movement.

Control box with electronic overload protection and soft start-stop function, stand-by power consumption (0.1 W), interchangeable power cable, low-profile design (only 35 mm high). A sliding control pad is positioned on the right part of the top.

ROUND TABLES for connections as follows:

LEG

Consisting of a central structure made from a 200xD.3 mm tube processed using laser tube technology, a bottom base made from steel (390xD.8 mm) and a crosspiece (80x40xD.2 mm) connecting it to the desk.

Available in three different coated finishes:

1. **MATT** lacquering with a Polyester coating, in White RAL9016 and Black RAL9005 finishes
2. **METAL** lacquering with a Polyester coating, in Pewter, Olive Brown and Bronze finishes

The leg can be **FIXED** or **HEIGHT-ADJUSTABLE** (see features of Electrical Adjustment system).

Felt pads (2.7mm thick) made from POLIT-R are applied to the bottom of the base that sits on the floor.

TOPS

Made from **30mm- thick MDF** with a density of about 800 Kg/m³, available in two different finishes:

1. **VENEERED** on the top in one of the two wood variants - black WALNUT or EUCALYPTUS. Lacquered on the underside in a finish to match the legs, using water-based paint. A thick wood edge with rounded corners is applied all around the border. The wood part is coated with a transparent, water-based matt paint for protection.
2. **LACQUERED** (using water-based paints) on the top and underside in a finish to match the legs, available with the MATT variant in WHITE or BLACK, or the METAL variant in BRONZE, PEWTER or OLIVE BROWN.

The panels have high bending and tensile strength, and excellent resistance to ageing and stains.

The standard panels used are classified for reaction to fire Class 2.

UPPER SUPPORT TRAY

The upper support TRAY consists of a central receptacle made from press formed steel and a plate (both 2 mm-thick steel) to store the whole cabling and control box system in the version with electrical adjustment or the multipurpose cabled module in the fixed version.

The basket tray is available only in the Polyester coated Matt Black RAL9005 finish.

SPECIFICATIONS OF ELECTRICAL ADJUSTMENT SYSTEM

System consisting of two, two-stage rectangular columns (90x60 mm), complete with impact sensor to minimise the risk of damage to the table when rising and/or descending. Synchronised movement of columns. Invisible inner sliding bearings for smooth, silent movement.

Control box with electronic overload protection and soft start-stop function, stand-by power consumption (0.1 W), interchangeable power cable, low-profile design (only 35 mm high). A sliding control pad is positioned on the right part of the top.

ROUND MEETING TABLES as follows:

LEG

Consisting of a central structure made from a 200xD.3 mm tube processed using laser tube technology, a bottom base made from steel (390xD.8 mm). Available in three different coated finishes:

1. **MATT** lacquering with a Polyester coating, in White RAL9016 and Black RAL9005 finishes
2. **METAL** lacquering with a Polyester coating, in Pewter, Olive Brown and Bronze finishes

The leg can be **FIXED** or **HEIGHT-ADJUSTABLE** (see features of Electrical Adjustment system).

Felt pads (2.7mm thick) made from POLIT-R are applied to the bottom of the base that sits on the floor.

HITO _TECHNICAL SPECIFICATIONS

TOPS

Made from **30 mm-thick MDF** with a density of about 800 Kg/m³, available in two different finishes:

1. **VENEERED** on the top in one of the two wood variants - black WALNUT or EUCALYPTUS. Lacquered on the underside in a finish to match the legs, using water-based paint. A thick wood trim with rounded edges is applied around the whole circumference. The wood part is coated with a transparent, water-based matt paint for protection.
2. **LACQUERED** (using water-based paints) on the top and underside in a finish to match the legs, available with the MATT variant in WHITE or BLACK, or the METAL variant in BRONZE, PEWTER or OLIVE BROWN.

The panels have high bending and tensile strength, and excellent resistance to ageing and stains. The standard panels used are classified for reaction to fire Class 2.

UPPER SUPPORT TRAY

The upper support TRAY consists of a central receptacle made from press formed steel and a plate (both 2 mm-thick steel) to store the whole cabling and control box system in the version with electrical adjustment or the multipurpose cabled module in the fixed version.

The basket tray is available only in the Polyester coated Matt Black RAL9005 finish.

SPECIFICATIONS OF ELECTRICAL ADJUSTMENT SYSTEM

System consisting of two, two-stage rectangular columns (90x60 mm), complete with impact sensor to minimise the risk of damage to the table when rising and/or descending. Synchronised movement of columns. Invisible inner sliding bearings for smooth, silent movement.

Control box with electronic overload protection and soft start-stop function, stand-by power consumption (0.1 W), interchangeable power cable, low-profile design (only 35 mm high). A sliding control pad is positioned on the right part of the top.

DESK RETURN as follows:

LEGS

Consisting of an internal load-bearing structure in press formed steel, with two slots to anchor the structure. To obtain the aesthetic design, the steel framework is inserted into a special mould and foamed using BayDur60 structural polyurethane with a density of 650 gr/dm³.

Available in three different lacquered finishes:

1. **MATT** lacquering with a water-based paint, in White RAL9016 and Black RAL9005 finishes
2. **METAL** lacquering with a water-based paint, in Pewter, Olive Brown and Bronze finishes

The legs are fitted with 10mm adjustable levellers so the unit sits perfectly level on the floor.

FRAMEWORK

The framework consists of two longitudinal steel tubes (100x50x2 mm) shaped using laser tube technology, anchored to the legs with only 4 special flathead screws. The framework is available only in the Polyester Matt Black RAL9005 finish.

STORAGE UNIT

The STRUCTURE of the RETURN STORAGE UNIT - **30mm-thick MDF** with a density of about 800 Kg/m³ - is available in TWO configurations

(3 doors+right drawers or 3 doors+left drawers), both of which come in two different finishes:

1. **VENEERED** on both sides in one of the two wood variants - black WALNUT or EUCALYPTUS. A thick wood edge with rounded corners is applied all around the border. The wood part is coated with a transparent, water-based matt paint for protection.
2. **LACQUERED** on both sides with water-based paint, available with the MATT variant in WHITE or BLACK, BLUE or the METAL variant in BRONZE, PEWTER or OLIVE BROWN.

The Doors, Drawer Fronts and Backs are shaped all around the edge. This shaping reduces the exposed rim to only 9 mm.

The doors with shaped trim are fitted with special automatic-closing steel hinges mounted on bases for easy adjustment. Push-Pull opening.

On request, they can also be fitted with locks with removable barrel in Nickel finish, with duplicate keys and folding ZAMAK safety key cover with aluminium coating.

The panels have high bending and tensile strength, and excellent resistance to ageing and stains.

The standard panels used are classified for reaction to fire Class 2.

MODESTY PANEL

Made from **30mm- thick MDF** with a density of about 800 Kg/m³, available in two different finishes:

1. **VENEERED** on both sides in one of the two wood variants - black WALNUT or EUCALYPTUS. A thick wood edge with rounded corners is applied all around the border. The wood part is coated with a transparent, water-based matt paint for protection.
2. **LACQUERED** (using water-based paints) available with the MATT variant in WHITE or BLACK, or the METAL variant in BRONZE, PEWTER or OLIVE BROWN.

The panels have high bending and tensile strength, and excellent resistance to ageing and stains.

The standard panels used are classified for reaction to fire Class 2.

The Modesty Panels are attached to the frame using steel shaped plates, available only in the Polyester Matt Black RAL9005 finish.

MEETING CREDENZAS

The Meeting Credenzas - **30mm-thick MDF** with a density of about 800 Kg/m³ - are available in TWO configurations (4 doors or 2 doors), both of which come in two different finishes:

1. **VENEERED** in one of the two wood variants - black WALNUT or EUCALYPTUS. The wood part is coated with a transparent, water-based matt paint for protection.
2. **LACQUERED** (using water-based paints) available with the MATT variant in WHITE or BLACK, or the METAL variant in BRONZE, PEWTER or OLIVE BROWN.

The Doors and Backs are shaped all around the edge. This shaping reduces the exposed rim to only 9 mm. The doors with shaped trim are fitted with special automatic-closing steel hinges mounted on bases for easy adjustment, Push-Pull opening, on request, they can also be fitted with locks with removable barrel in Nickel finish, with duplicate keys and folding ZAMAK safety key cover with aluminium coating.

The backs are painted only around the edges in the same finishes as the structures, which are made from 18 mm-thick MDF, with a density of about 800 kg/m³, laminated on both sides by a layer of melamine-coated paper (120 g/m²), and a scratch-proof and anti-reflective surface finish.

The centre front panel of both the Meeting credenzas is removable for easy access to a cabling tidy.

The panels have high bending and tensile strength, and excellent resistance to ageing and stains.

The standard panels used are classified for reaction to fire Class 2.

HITO _TECHNICAL SPECIFICATIONS

CREDENZAS as follows:

LEGS

The Legs consist of an internal load-bearing structure in press formed steel, with two slots to anchor the structure. To obtain the aesthetic design, the steel framework is inserted into a special mould and foamed using BayDur60 structural polyurethane with a density of 650 gr/dm³. Available in three different lacquered finishes:

1. **MATT** lacquering with a water-based paint, in White RAL9016 and Black RAL9005 finishes
2. **METAL** lacquering with a water-based paint, in Pewter, Olive Brown and Bronze finishes

The legs are fitted with 10mm adjustable levellers so the unit sits perfectly level on the floor.

STRUCTURE / TYPE

The Credenzas - made from **18mm- thick MDF** with a density of about 800 Kg/m³ - are available in two different HEIGHTS:

- H.73.5** - 3 possible configurations: 4 doors; 3 doors+right Drawers, or doors+left Drawers
- H.146.5** - 4-door configuration

All the configurations are available in two different finishes:

1. **VENEERED** on both sides in one of the two wood variants - black WALNUT or EUCALYPTUS. The wood part is coated with a transparent, water-based matt paint for protection.
2. **LACQUERED** on both sides with water-based paint, available with the MATT variant in WHITE or BLACK, or the METAL variant in BRONZE, PEWTER or OLIVE BROWN.

The Doors, Drawer Fronts and Backs are shaped all around the edge. This shaping reduces the exposed rim to only 9 mm. The doors with shaped trim are fitted with special automatic-closing steel hinges mounted on bases for easy adjustment. Push-Pull opening. On request, they can also be fitted with locks with removable barrel in Nickel finish, with duplicate keys and folding ZAMAK safety key cover with aluminium coating. In the WALL-MOUNTED version, the backs are painted only around the edges in the same finishes as the structures. These are made using 18 mm-thick MDF panels, with a density of about 800 kg/m³, veneered on both sides using melamine-coated paper (120 g/m²), with a scratch-proof and anti-reflective surface finish.

The panels have high bending and tensile strength, and excellent resistance to ageing and stains. The standard panels used are classified for reaction to fire Class 2.

UPHOLSTERED BENCH as follows:

LEGS

The Legs consist of an internal load-bearing structure in press formed steel, with two slots to anchor the structure. To obtain the aesthetic design, the steel framework is inserted into a special mould and foamed using BayDur60 structural polyurethane with a density of 650 gr/dm³. Available in three different lacquered finishes:

1. **MATT** lacquering with a water-based paint, in White RAL9016 and Black RAL9005 finishes
2. **METAL** lacquering with a water-based paint, in Pewter, Olive Brown and Bronze finishes

The legs are fitted with 10mm adjustable levellers so the unit sits perfectly level on the floor.

FRAMEWORK

The framework consists of two longitudinal steel tubes (100x50x2 mm) shaped using laser tube technology, anchored to the legs with only 4 special flathead screws. The framework is available only in the Polyester Matt Black RAL9005 finish.

UPHOLSTERED SEAT CUSHION

The bench cushion is composed of a 30mm-thick MDF bottom panel, designed to be attached to the framework. The bench padding is made from foam rubber of variable densities to provide the best seating comfort.

The cover is available in three categories:

1. Eco-leather
2. Class A fabric
3. Class B fabric

All materials used comply with UNI EN standards, and 90% of them are certified to CARB 2 (formaldehyde emissions)

HITO _SPÉCIFICATIONS TECHNIQUES

BUREAUX ET TABLES DE RÉUNION composés de :

PIÈTEMENT

Constitué d'une structure porteuse interne en acier plié à la presse. Le design esthétique est obtenu grâce à l'utilisation d'un moule particulier dans lequel est insérée la structure en acier, garnie de mousse à base de polyuréthane structural BayDur60 de 650 g/dm³ de densité.

Trois finitions laquées sont disponibles :

1. Laquage **OPAQUE** constitué de vernis à base d'eau, finitions Blanc RAL9016 et Noir RAL9005
2. Laquage **MÉTALLISÉ** (définition commerciale Metal) constitué de vernis à base d'eau, finitions Étain, Olive brun et Bronze

Les piètements sont disponibles en version **FIXE** ou **RÉGLABLE en HAUTEUR** (voir les caractéristiques du système de réglage motorisé). Ils sont équipés de pieds réglables sur 10 mm pour garantir une mise à niveau parfaite au sol.

PLANS DE TRAVAIL

En **MDF de 30 mm d'épaisseur**, d'une densité d'environ 800 kg/m³, deux finitions différentes sont disponibles :

1. Partie supérieure constituée de bois **PLAQUÉE** en deux variantes NOYER Noir ou EUCALYPTUS, partie inférieure laquée avec finition assortie aux piètements grâce à l'utilisation de vernis à base d'eau. Un bord très épais constitué de bois et doté d'arêtes arrondies est appliqué tout le long du périmètre. Le bois est protégé par un vernis transparent opaque lui aussi à base d'eau.
2. Partie supérieure et inférieure **LAQUÉES** (utilisation de vernis à base d'eau) avec finition assortie aux piètement, disponible dans les variantes OPAQUE pour les finitions BLANC ou NOIR, ou METAL pour les finitions BRONZE, ÉTAÏN ou OLIVE BRUN.

Les panneaux se distinguent par une bonne résistance à la flexion et à la traction, ainsi qu'une excellente résistance au vieillissement et aux taches. Les panneaux utilisés de série appartiennent à la deuxième classe de réaction au feu.

CHÂSSIS PORTEUR

Le châssis porteur, disponible dans la finition peinte, en polyester Opaque noir RAL9005 est composé de :

- deux tubes longitudinaux en acier, section 100x50x2 mm, galbés par le biais de la technologie LaserTubo
- deux traverses en acier, section 45x25x2 mm
- une goulotte centrale en acier plié à la presse de dimensions 450x400xH.75 mm permet de contenir, dans la version motorisée, l'ensemble du système de câblage et des centrales de commande.

CARACTÉRISTIQUES DU SYSTÈME DE RÉGLAGE MOTORISÉ

Système composé de quatre colonnes à deux stades de section rectangulaire 90x60 mm, équipé de capteurs anticollision qui réduisent au minimum les risques d'endommager la table, tant dans le sens de la montée que de la descente. Mouvement synchronisé des colonnes.

Roulements de coulissement internes invisibles pour garantir une fluidité et un silence de déplacement exceptionnels.

Centrales de commande avec protection contre les surcharges électroniques et fonction Soft Start/Stop, consommation d'énergie en mode veille de seulement 0,1 W, cordon d'alimentation interchangeable, design Low-profile de seulement 35 mm de hauteur.

Commandes de contrôle constituées d'un clavier coulissant positionné du côté droit du plan.

TABLES RONDES pour Associations composées de :

PIÈTEMENT

Constitué d'une structure centrale réalisée à l'aide d'un tube de 200x3 mm de diam. usiné à l'aide de la technologie LaserTubo, d'une base inférieure en acier de 390x8 mm de diam. et d'une traverse de 80x40x2 mm de diamètre de raccordement au bureau.

Trois finitions vernies sont disponibles :

1. Laquage **OPAQUE** constitué de vernis à base de polyester, finitions Blanc RAL9016 et Noir RAL9005
2. Laquage **MÉTALLISÉ** (définition commerciale Metal) constitué de vernis à base de polyester, dans les finitions Étain, Olive brun et Bronze

Le piètement est disponible en version **FIXE** ou **RÉGLABLE en HAUTEUR** (voir les caractéristiques du système de réglage motorisé).

Des feutres profilés en matière POLIT-R de 2,7 mm d'épaisseur sont appliqués sur la partie inférieure de la base (en contact avec le sol).

PLANS DE TRAVAIL

En **MDF de 30 mm d'épaisseur**, d'une densité d'environ 800 kg/m³, deux finitions différentes sont disponibles :

1. Partie supérieure constituée de bois **PLAQUÉE** en deux variantes NOYER Noir ou EUCALYPTUS, partie inférieure laquée avec finition assortie aux piètements grâce à l'utilisation de vernis à base d'eau. Un bord très épais constitué de bois et doté d'arêtes arrondies est appliqué tout le long du périmètre. Le bois est protégé par un vernis transparent opaque lui aussi à base d'eau.
2. Partie supérieure et inférieure **LAQUÉES** (utilisation de vernis à base d'eau) avec finition assortie aux piètement, disponible dans les variantes OPAQUE pour les finitions BLANC ou NOIR, ou METAL pour les finitions BRONZE, ÉTAÏN ou OLIVE BRUN.

Les panneaux se distinguent par une bonne résistance à la flexion et à la traction, ainsi qu'une excellente résistance au vieillissement et aux taches. Les panneaux utilisés de série appartiennent à la deuxième classe de réaction au feu.

CHEMIN DE CÂBLES SUPÉRIEUR PORTEUR

Le CHEMIN DE CÂBLES supérieur porteur est constitué d'une goulotte pliée à la presse et d'une plaque (toutes les deux en acier de 2 mm d'épaisseur) qui peut contenir, sur la version motorisée, l'ensemble du système de câblage et des centrales de commande ou, sur la version fixe, le module multifonction câblé. Le bâti est disponible uniquement dans la finition peinte en polyester Opaque noir RAL9005.

CARACTÉRISTIQUES DU SYSTÈME DE RÉGLAGE MOTORISÉ

Système composé de deux colonnes à deux stades de section rectangulaire 90x60 mm, équipé de capteurs anticollision qui réduisent au minimum les risques d'endommager la table, tant dans le sens de la montée que de la descente. Mouvement synchronisé des colonnes.

Roulements de coulissement internes invisibles pour garantir une fluidité et un silence de déplacement exceptionnels.

Centrales de commande avec protection contre les surcharges électroniques et fonction Soft Start/Stop, consommation d'énergie en mode veille de seulement 0,1 W, cordon d'alimentation interchangeable, design Low-profile de seulement 35 mm de hauteur.

Commandes de contrôle constituées d'un clavier coulissant positionné du côté droit du plan.

TABLES DE RÉUNION RONDES composées de :

PIÈTEMENT

Constitué d'une structure centrale réalisée à l'aide d'un tube de 200x3 mm de diam. usiné à l'aide de la technologie LaserTubo et d'une base inférieure en acier de 390x8 mm de diam. Trois finitions vernies sont disponibles :

1. Laquage **OPAQUE** constitué de vernis à base de polyester, finitions Blanc RAL9016 et Noir RAL9005
2. Laquage **MÉTALLISÉ** (définition commerciale Metal) constitué de vernis à base de polyester, dans les finitions Étain, Olive brun et Bronze

Le piètement est disponible en version **FIXE** ou **RÉGLABLE en HAUTEUR** (voir les caractéristiques du système de réglage motorisé).

Des feutres profilés en matière POLIT-R de 2,7 mm d'épaisseur sont appliqués sur la partie inférieure de la base (en contact avec le sol).

HITO _SPÉCIFICATIONS TECHNIQUES

PLANS DE TRAVAIL

En **MDF de 30 mm d'épaisseur**, d'une densité d'environ 800 kg/m³, deux finitions différentes sont disponibles :

1. Partie supérieure constituée de bois **PLAQUÉE** en deux variantes NOYER Noir ou EUCALYPTUS, partie inférieure laquée avec finition assortie aux piètements grâce à l'utilisation de vernis à base d'eau. Un bord très épais constitué de bois et doté d'arêtes arrondies est appliqué tout le long du périmètre. Le bois est protégé par un vernis transparent opaque lui aussi à base d'eau.
2. Partie supérieure et inférieure **LAQUÉES** (utilisation de vernis à base d'eau) avec finition assortie aux piètements, disponible dans les variantes OPAQUE pour les finitions BLANC ou NOIR, ou METAL pour les finitions BRONZE, ÉTAÏN ou OLIVE BRUN.

Les panneaux se distinguent par une bonne résistance à la flexion et à la traction, ainsi qu'une excellente résistance au vieillissement et aux taches. Les panneaux utilisés de série appartiennent à la deuxième classe de réaction au feu.

CHEMIN DE CÂBLES SUPÉRIEUR PORTEUR

Le CHEMIN DE CÂBLES supérieur porteur est constitué d'une goulotte pliée à la presse et d'une plaque (toutes les deux en acier de 2 mm d'épaisseur) qui peut contenir, sur la version motorisée, l'ensemble du système de câblage et des centrales de commande ou, sur la version fixe, le module multifonction câblé. Le bâti est disponible uniquement dans la finition peinte en polyester Opaque noir RAL9005.

CARACTÉRISTIQUES DU SYSTÈME DE RÉGLAGE MOTORISÉ

Système composé de deux colonnes à deux stades de section rectangulaire 90x60 mm, équipé de capteurs anticollision qui réduisent au minimum les risques d'endommager la table, tant dans le sens de la montée que de la descente. Mouvement synchronisé des colonnes. Roulements de coulissement internes invisibles pour garantir une fluidité et un silence de déplacement exceptionnels. Centrales de commande avec protection contre les surcharges électroniques et fonction Soft Start/Stop, consommation d'énergie en mode veille de seulement 0,1 W, cordon d'alimentation interchangeable, design Low-profile de seulement 35 mm de hauteur. Commandes de contrôle constituées d'un clavier coulissant positionné du côté droit du plan.

MEUBLE LATÉRAL DE BUREAU composé de :

PIÈTEMENT

Constitué d'une structure porteuse interne en acier plié à la presse, dans laquelle ont été pratiqués deux logements d'ancrage du châssis porteur. Le design esthétique est obtenu grâce à l'utilisation d'un moule particulier dans lequel est insérée la structure en acier, garnie de mousse à base de polyuréthane structurel BayDur60 de 650 g/dm³ de densité. Trois finitions laquées sont disponibles :

1. Laquage **OPAQUE** constitué de vernis à base d'eau, finitions Blanc RAL9016 et Noir RAL9005
2. Laquage **MÉTALLISÉ** (définition commerciale Metal) constitué de vernis à base d'eau, dans les finitions Étain, Olive brun et Bronze

Les piètements sont équipés de pieds réglables sur 10 mm pour garantir une mise à niveau parfaite du meuble au sol.

CHÂSSIS PORTEUR

Le châssis porteur est constitué de deux tubes longitudinaux en acier, section de 50x30x2 mm, galbés grâce à l'utilisation de la technologie LaserTubo, à ancrer aux piètements grâce à l'utilisation de seulement 4 vis spéciales à tête plate. Le châssis est disponible uniquement dans la finition peinte en polyester Opaque noir RAL9005.

STRUCTURE DU CASIER

La structure du MEUBLE LATÉRAL en **MDF, de 18 mm d'épaisseur** et d'une densité d'environ 800 kg/m³, est disponible en DEUX configurations (3 portes+ tiroirs à droite ou 3 portes+ tiroirs à gauche) existantes dans deux finitions différentes :

1. **PLAQUÉ** des deux côtés en deux variantes de bois NOYER Noir ou EUCALYPTUS. Un bord très épais constitué de bois et doté d'arêtes arrondies est appliqué tout le long du périmètre. Le bois est protégé par un vernis transparent opaque lui aussi à base d'eau.
2. **LAQUÉ** des deux côtés grâce à l'utilisation de vernis à base d'eau, disponible dans les variantes OPAQUE, finitions BLANC, NOIR, BLEU ou METAL, finitions BRONZE, ÉTAÏN, OLIVE BRUN.

Les portes, les façades des tiroirs et les panneaux arrière sont galbés tout le long du périmètre. Le façonnage réduit la partie visible du bord à seulement 9 mm. L'ouverture des portes, dont le bord est galbé, est possible grâce à l'utilisation de charnières particulières en acier à fermeture automatique montées sur des bases qui facilitent leur réglage. Ouverture par système PushPull. Sur demande, elles peuvent être équipées d'une serrure à cylindre amovible, finition Nickel avec deux clés et couvre-clé en zamak peint couleur aluminium. Les panneaux se distinguent par une bonne résistance à la flexion et à la traction, ainsi qu'une excellente résistance au vieillissement et aux taches. Les panneaux utilisés de série appartiennent à la deuxième classe de réaction au feu.

VOILE DE FOND

En **MDF de 18 mm d'épaisseur**, d'une densité d'environ 800 kg/m³, deux finitions différentes sont disponibles :

1. **PLAQUÉ** des deux côtés, disponible en deux variantes de bois : NOYER Noir ou EUCALYPTUS. Un bord très épais constitué de bois et doté d'arêtes arrondies est appliqué tout le long du périmètre. Le bois est protégé par un vernis transparent opaque lui aussi à base d'eau.
2. **LAQUÉ** grâce à l'utilisation de vernis à base d'eau, disponible dans les variantes OPAQUE, finitions BLANC ou NOIR, ou METAL, finitions BRONZE, ÉTAÏN, OLIVE BRUN.

Les panneaux se distinguent par une bonne résistance à la flexion et à la traction, ainsi qu'une excellente résistance au vieillissement et aux taches. Les panneaux utilisés de série appartiennent à la deuxième classe de réaction au feu. Les voiles de fond sont fixés à la structure par le biais de l'utilisation de plaques façonnées en acier disponibles dans la seule finition vernie polyester Opaque noir RAL9005.

CRÉDENCES MEETING

Les crédences Meeting _ en **MDF de 18 mm d'épaisseur** et d'une densité d'environ 800 kg/m³, sont disponibles en deux configurations (4 portes ou 2 portes). Il existe deux finitions différentes :

1. Bois **PLAQUÉ** disponible en deux variantes NOYER Noir ou EUCALYPTUS. Le bois est protégé par un vernis transparent opaque lui aussi à base d'eau.
2. **LAQUÉ** (grâce à l'utilisation de vernis à base d'eau) disponible dans les variantes OPAQUE, finitions BLANC, NOIR et BLEU, ou METAL, finitions BRONZE, ÉTAÏN, OLIVE BRUN.

Les portes et les panneaux arrière sont galbés tout le long du périmètre. Le façonnage réduit la partie visible du bord à seulement 9 mm. L'ouverture des portes, dont le bord est galbé, est possible grâce à l'utilisation de charnières particulières en acier à fermeture automatique montées sur des bases qui facilitent leur réglage, ouverture par système Push Pull. Sur demande, elles peuvent être équipées d'une serrure à cylindre amovible, finition Nickel avec deux clés et couvre-clé en zamak peint couleur aluminium.

Seuls les bords des panneaux arrière sont peints dans la même finition que les structures. Ils sont réalisés à partir de panneaux en MDF de 18 mm d'épaisseur et d'une densité d'environ 800 kg/m³, mélaminé des deux côtés grâce à l'utilisation de papiers mélaminés dotés d'un grammage de 120 g/m² et d'une finition superficielle anti-rayures et anti-reflets.

Le panneau avant central des deux crédences Meeting est amovible pour permettre l'accès à un logement technique de passage des câbles. Les panneaux se distinguent par une bonne résistance à la flexion et à la traction, ainsi qu'une excellente résistance au vieillissement et aux taches. Les panneaux utilisés de série appartiennent à la deuxième classe de réaction au feu.

HITO _SPÉCIFICATIONS TECHNIQUES

CRÉDENCES composées de :

PIÈTEMENT

Le piètement est constitué d'une structure porteuse interne en acier plié à la presse dans laquelle ont été pratiqués deux logements d'ancrage du châssis porteur. Le design esthétique est obtenu grâce à l'utilisation d'un moule particulier dans lequel est insérée la structure en acier, garnie de mousse à base de polyuréthane structurel BayDur60 de 650 g/dm³ de densité.

Trois finitions laquées sont disponibles :

1. Laquage OPAQUE constitué de vernis à base eau, finitions Blanc RAL9016 et Noir RAL9005
2. Laquage MÉTALLISÉ (définition commerciale Metal) constitué de vernis à base eau, dans les finitions Étain, Olive brun et Bronze

Les piètements sont équipés de pieds réglables sur 10 mm pour garantir une mise à niveau parfaite du meuble au sol.

STRUCTURE/TYPE

Les crédences réalisées en **MDF de 18 mm d'épaisseur**, d'une densité d'environ 800 kg/m³, sont disponibles dans deux HAUTEURS différentes :

- H.73,5** - 3 configurations différentes : 4 portes ; 3 portes+tiroirs à droite ou 3 portes+tiroirs à gauche
- H.146,5** - configuration à 4 portes

Toutes les configurations sont disponibles en deux finitions différentes :

1. **PLAQUÉ** des deux côtés, disponible en deux variantes de bois : NOYER Noir ou EUCALYPTUS. Le bois est protégé par un vernis transparent opaque lui aussi à base d'eau.
2. **LAQUÉ** des deux côtés grâce à l'utilisation de vernis à base d'eau, disponible dans les variantes OPAQUE, finitions BLANC, NOIR, BLEU ou METAL, finitions BRONZE, ÉTAÏN, OLIVE BRUN.

Les portes, les façades des tiroirs et les panneaux arrière sont galbés tout le long du périmètre. Le façonnage réduit la partie visible du bord à seulement 9 mm. L'ouverture des portes, dont le bord est galbé, est possible grâce à l'utilisation de charnières particulières en acier à fermeture automatique montées sur des bases qui facilitent leur réglage. Ouverture par système Push Pull. Sur demande, elles peuvent être équipées d'une serrure à cylindre amovible, finition Nickel avec deux clés et couvre-clé en zamak peint couleur aluminium. Les panneaux arrière version au MUR ne sont vernis que le long des bords dans les mêmes finitions que les structures. Ils sont réalisés à partir de panneaux en MDF de 18 mm d'épaisseur et d'une densité d'environ 800 kg/m³, mélaminé des deux côtés grâce à l'utilisation de papiers mélaminés dotés d'un grammage de 120 g/m² et d'une finition superficielle anti-rayures et anti-reflets.

Les panneaux se distinguent par une bonne résistance à la flexion et à la traction, ainsi qu'une excellente résistance au vieillissement et aux taches. Les panneaux utilisés de série appartiennent à la deuxième classe de réaction au feu.

BANC REMBOURRÉ composé de :

PIÈTEMENT

Le piètement est constitué d'une structure porteuse interne en acier plié à la presse dans laquelle ont été pratiqués deux logements d'ancrage du châssis porteur. Le design esthétique est obtenu grâce à l'utilisation d'un moule particulier dans lequel est insérée la structure en acier, garnie de mousse à base de polyuréthane structurel BayDur60 de 650 g/dm³ de densité.

Trois finitions laquées sont disponibles :

1. Laquage OPAQUE constitué de vernis à base d'eau, finitions Blanc RAL9016 et Noir RAL9005
2. Laquage MÉTALLISÉ (définition commerciale Metal) constitué de vernis à base d'eau, dans les finitions Étain, Olive brun et Bronze

Les piètements sont équipés de pieds réglables sur 10 mm pour garantir une mise à niveau parfaite du meuble au sol.

CHÂSSIS PORTEUR

Le châssis porteur est constitué de deux tubes longitudinaux en acier, section de 50x30x2 mm, galbés grâce à l'utilisation de la technologie LaserTubo, à ancrer aux piètements grâce à l'utilisation de seulement 4 vis spéciales à tête plate. Le châssis est disponible uniquement dans la finition peinte en polyester Opaque noir RAL9005.

COUSSIN REMBOURRÉ

Le coussin du banc est composé d'un panneau de fond en MDF de 30 mm d'épaisseur, conçu pour la fixation au châssis porteur.

Le banc est rembourré grâce à l'utilisation de mousses à densité différenciée au profit d'un confort d'assise exceptionnel.

Le revêtement est disponible en trois catégories :

1. Éco-cuir
2. Tissu classe A
3. Tissu classe B

Tous les matériaux employés sont conformes aux normes UNI EN et sont certifiés CARB 2 (concernant l'émission de formaldéhyde) pour 90% de la production.

LLOYD

DESIGN by GIORGIO TOPAN

LLOYD interpreta lo spazio con essenzialità e rigore.

Le linee esprimono forme precise e simmetrie originali che incorniciano un design autentico, costruito su una ricercata e innovativa combinazione di materiali.

LLOYD provides a minimal, well-defined interpretation of the space.

The lines describe clear-cut forms and original symmetries that frame an authentic design, based on a refined, innovative combination of materials.

LLOYD interprète l'espace avec essentialité et rigueur.

Les lignes expriment des formes précises et des symétries originales qui encadrent un design authentique, bâti sur une combinaison de matériaux recherchée et innovante.



LLOYD



La soluzione in Eucalipto
ci regala un'identità visiva
profonda e una precisa scelta
di materiale.

The Eucalyptus option conveys
a far-reaching visual identity
and a specific choice of material.

La solution en Eucalyptus
transmet une identité visuelle
profonde et un choix pointu
de matériau.

Con LLOYD la funzionalità è una promessa mantenuta senza scendere a compromessi con la bellezza, qui ancor più impreziosita dal sottomano a scorrimento in pelle.

LLOYD keeps the promise of functionality without compromising on aesthetics, and the slide-out leather desk pad makes it even more outstandingly fine.

Avec LLOYD, la fonctionnalité est une promesse tenue sans rien céder à la beauté, rendue ici encore plus précieuse par le sous-main coulissant en cuir.



La luce respira e gioca tra legno e metallo, tra vuoti e pieni. In questa configurazione, la cassetteria singola ridisegna il concetto di simmetria, diventando il punto fermo di un equilibrio rinnovato e totalmente personale.

Light breathes and plays between wood and metal, between voids and solids. In this configuration, the single drawer unit redesigns the concept of symmetry, and becomes the cornerstone for renewed, completely personal equilibrium.

La lumière respire et s'insinue entre le bois et le métal, entre volumes vides et pleins. Dans cette configuration, le caisson à tiroirs simple redéfinit le concept de symétrie et devient le point immuable d'un équilibre renouvelé et complètement personnel.







La soluzione in Noce ci racconta
l'accurata lavorazione e l'arte
sapiente del Made in Italy.

Un concetto di stile assoluto,
in perfetta armonia tra note calde
e fredde, dove ogni venatura è cifra
autentica di una storia unica.

The Walnut option clearly narrates the careful workmanship and skilled Made in Italy craftsmanship.

An exceptionally stylish concept, with perfectly harmonious warm and cool notes, where each and every grain of the wood is the authentic mark of a unique story.

La solution en Noyer nous raconte le travail minutieux et l'art savant du Made in Italy.

Un concept de style absolu, en parfaite harmonie entre notes chaudes et froides, où chaque sinuosité est la marque authentique d'une histoire unique.





C'è un'ambizione precisa nelle Madie LLOYD: è espressione attuale di un design magico e senza tempo. Il rigore della maniglia a presa continua, esalta il segno distintivo di questo straordinario e funzionale elemento d'arredo.

The express goal of the LLOYD Credenzas is the contemporary expression of a magical, timeless design. The sleekness of the full-length handle highlights the distinctive mark of this extraordinary and functional piece of furniture.

Les crédences LLOYD ont une ambition bien précise: incarner l'expression actuelle d'un design magique et intemporel. La rigueur de la poignée sur toute la hauteur de la porte rehausse la marque distinctive de cet élément de mobilier extraordinaire et fonctionnel.



Le Madie



Le MADIE si propongono con struttura in impiallacciato noce ed eucalipto, oppure in laccato metallizzato peltro o bruno oliva.

La struttura in impiallacciato si abbina a frontali noce, eucalipto o laccato lucido (disponibile nelle tre varianti di colore ghiaccio, tortora, verde).

Con struttura in impiallacciato, disponibile anche la variante con top in ecopelle colore brown (solo per le madie h.86).

La struttura in laccato metallizzato si abbina a frontali in laccato lucido.



The CREDENZA frames come in walnut and eucalyptus veneer or pewter or olive brown metallic lacquer. The veneer frame matches walnut, eucalyptus or gloss lacquer fronts (available in three colours: ice white, tortora, green). The veneer frame can also be matched with the variant with brown faux leather top (only for credenzas h. 86). The metallic lacquer frame matches gloss lacquer fronts.

Les CRÉDENCES sont proposées avec une structure en plaqué noyer et eucalyptus ou laqué métallisé Étain ou Olive brun. La structure en plaqué est assortie aux façades en noyer, eucalyptus ou laqué brillant (disponible dans les trois coloris glacier, tortora et vert). La structure en plaqué prévoit également la version avec top en éco-cuir Brown (uniquement pour les crédences h.86). La structure en laqué métallisé est assortie aux façades en laqué brillant.



meeting

Ritrovarsi insieme è condivisione.
Di idee, di contenuti, di sensazioni,
ma anche di spazi.

L'idea di meeting che LLOYD
esprime è chiara e decisa come
il suo carattere.

Getting together is sharing.
Sharing ideas, content, feelings
and spaces.

LLOYD expresses a clear, decisive
idea of meetings, just like its own
personality.

Se retrouver, c'est partager...
des idées, des contenus, des
sensations, mais aussi des espaces.

L'idée de réunion exprimée
par LLOYD est claire et décidée,
comme son caractère.





La tecnologia è semplificazione, rapidità di risultato, efficienza.
L'elemento centrale ad assetto variabile offre sistemi di connettività ed alimentazione che sono immediatamente a disposizione. Basta un tocco, anche dallo smartphone.

Simplified, rapid, efficient technology.
The height-adjustable centre element provides connectivity and power supply systems, immediately available whenever required.
It just takes a touch, even of a Smartphone.

La technologie est synonyme de simplification, rapidité de résultat, efficacité.
L'élément central est un point de connexion escamotable équipé de prises réseau et de prises courant prêts à être utilisés à tout moment. Il suffit d'un effleurement, même depuis votre smartphone.



L'ottagono è l'iperbole dell'infinito.
C'è molto più di una scelta di design in questo tavolo LLOYD, ci sono profondità ed elevazione, tecnologia ed essenza.

The octagon is the emblem of endlessness.
This LLOYD table is much more than just a design option: it showcases depth, elevation, technology and substance.

L'octogone est l'hyperbole de l'infini.
Il y a tellement plus qu'un choix de design dans cette table LLOYD, il y a la profondeur et l'élevation, la technologie et l'essence.

I tavoli meeting ottagonali sono previsti anche con basamento NAKED, sempre con inserto centrale rivestito in ecopelle color brown.

The octagonal meeting tables also come with NAKED base, again with the centre insert covered in brown Faux Leather.

Les tables de réunion octogonales sont prévues également avec le piètement NAKED, toujours avec l'élément central recouvert d'écocuier Brown.







Completano la proposta meeting della collezione LLOYD i tavoli ellittici. In questa particolare versione l'inserto centrale può essere in ecopelle color brown oppure in laccato metallizzato Peltro o Bruno Oliva, in abbinamento al colore della struttura.

The elliptical tables complete the LLOYD meeting proposal. In this specific version, the centre insert can come in brown Faux Leather or in Pewter or Olive Brown metallic lacquer to match the colour of the frame.

Les tables elliptiques viennent compléter les tables de réunion de la collection LLOYD. Dans cette version particulière, l'élément central peut être en éco-cuir Brown ou en laqué métallisé Étain ou Olive brun, assorti à la couleur de la structure.



Specifiche Tecniche
Technical Specifications
Specifications Techniques



Metalli
Metals
Métaux



Peltro - Pewter - Étain

Bruno Oliva - Olive Brown - Olive Brun

LLOYD si propone con piani scrivania e tavoli meeting in impiallacciato Noce, Eucalipto o in Laccato Lucido (disponibile nelle tre varianti di colore Ghiaccio, Tortora, Verde).

Le finiture per la struttura, Peltro o Bruno Oliva, sono indifferentemente abbinabili alle finiture dei piani.

Tutti i piani scrivania sono caratterizzati dall'inserito del sottomano scorrevole in Ecopelle colore Brown. Anche per i tavoli ottagonali, ellittici e tondi l'inserito centrale è in Ecopelle colore Brown.

Per i soli tavoli ellittici disponibile anche la versione con inserto centrale laccato metallizzato (nelle due varianti di collezione, peltro e bruno oliva).

LLOYD comes with Walnut, Eucalyptus or Gloss Lacquer veneer desktops and meeting tables (available in three colours: Ice White, Tortora, Green). The frame finishes - Pewter or Olive Brown - can be freely mixed and matched with the desktop finishes.

All the desktops feature the slide-out desk pad insert in Brown Faux Leather.

The centre insert for the octagonal, elliptical and round tables is also Brown Faux Leather. The elliptical tables also come with a metallic lacquer centre insert (in the two versions of the collection: pewter and olive brown).

LLOYD se décline avec des plateaux de bureau et des tables de réunion en plaqué Noyer, Eucalyptus ou en Laqué Brillant (disponible dans les trois coloris glacier, tortora et vert). Les finitions de la structure, Étain et Olive Brun, sont indifféremment assorties aux finitions des plateaux.

Tous les plateaux de bureaux sont caractérisés par le sous-main coulissant en Éco-cuir Brown. De même pour les tables octogonales, elliptiques et rondes qui sont équipées de l'élément central en Éco-cuir Brown.

Pour les tables elliptiques, la version avec élément central laqué métallisé (dans les deux coloris de la collection, étain et olive brun) est également disponible.

Per una corretta valutazione di tonalità e colore delle diverse finiture rappresentate a catalogo, è necessario fare riferimento ai campioni fisici.

Due to variances in printed colours, see the swatches for the actual colours and shades of the different finishes.

Pour une évaluation correcte de la tonalité et de la couleur des différentes finitions présentées dans le catalogue, il est nécessaire de se référer aux échantillons physiques.

Impiallacciato Veneer Plaqué



Noce
Walnut - Noyer

Eucalipto
Eucalyptus

EcoPelle - Faux Leather - Éco-Cuir



Brown

Laccato Lucido - Glossy - Laqué Brillant



Ghiaccio
Ice White - Glacier

Tortora

Verde
Green - Vert

Laccato Metallizzato - Metallic Lacquer Frame - Laqué Métallisé

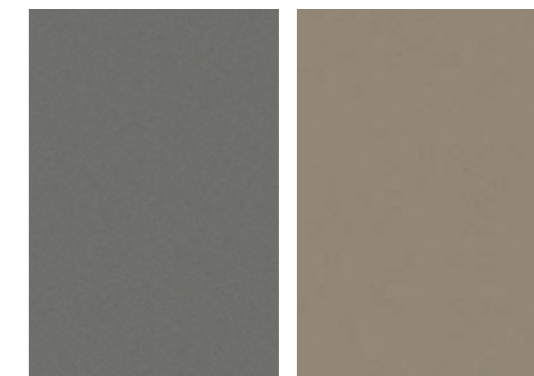

Peltro
Pewter - Étain

Bruno Oliva
Olive Brown - Olive Brun

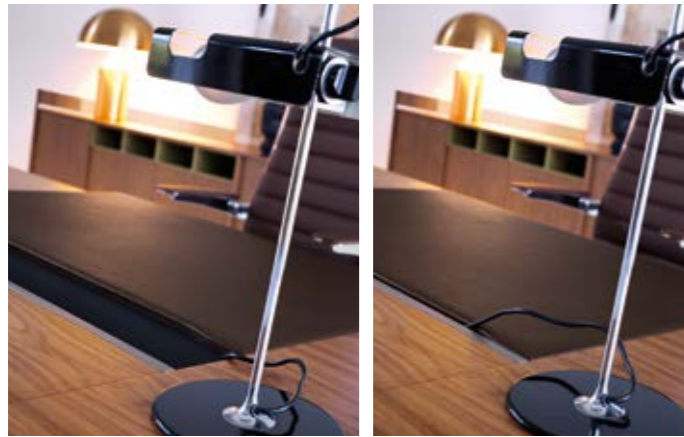

Sottomano centrale scorrevole rivestito in EcoPelle color Brown, che permette l'accesso ad un vano multifunzione per accumulo cavi, porta prese (optional) e porta oggetti.

Slide-out centre desk pad in Brown Faux Leather provides access to a multifunctional compartment for cable management, power plugs (optional) and an organiser tray.

Sous-main central coulissant recouvert en éco-cuir Brown qui permet d'accéder à un logement multifonction pour rangement de câbles, prise multiple (en option) et vide-poche.



Modesty Panel centrale_ Finiture in abbinamento alle formelle del piano scrivania.

Modesty Panel in the centre_ Finishes match the desktop work surface panel.

Voile de fond central_ Finitions assorties aux panneaux du plateau de bureau.

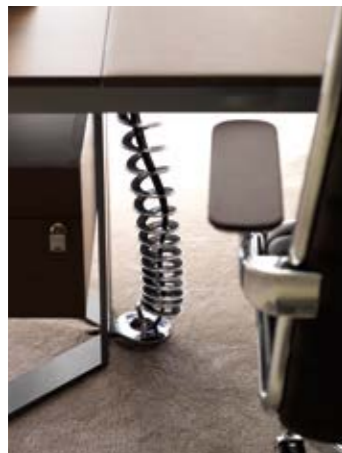

Vertebra per passaggio cavi
Flexible spine
Vertebre verticale de passage de cables

LLOYD _TIPOLOGIA DEGLI ELEMENTI _RANGE OPTIONS / TYPOLOGIE DES ÉLÉMENTS

SCRIVANIA **NAKED** P100 H 75
NAKED DESK
BUREAU **NAKED**

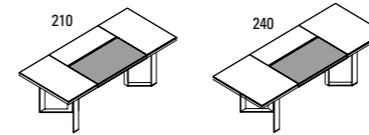

SCRIVANIA **CON MODESTY PANEL** P100 H 75
DESK **WITH MODESTY PANEL**
BUREAU **AVEC VOILE DE FOND CENTRAL**

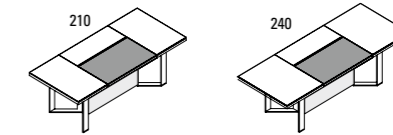

SCRIVANIA **CON 1 CASSETTIERA PENSILE** P100 H 75
DESK **WITH 1 SUSPENDED DRAWER UNIT**
BUREAU **AVEC 1 CAISSON À TIROIRS SUSPENDU**

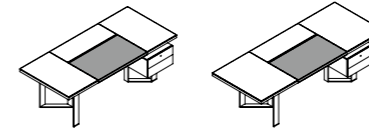

SCRIVANIA **CON 2 CASSETTIERE PENSILE** P100 H 75
DESK **WITH 2 SUSPENDED DRAWER UNITS**
BUREAU **AVEC 2 CAISSONS À TIROIRS SUSPENDU**

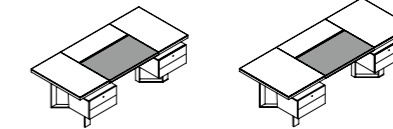

CASSETTIERA **SU RUOTE** L 63 P 61 H 65
DRAWER UNIT **ON CASTORS**
CAISSON À TIROIRS **SUR ROULETTES**



MOBILE APPENDICE **SU RUOTE** L 155 P 61 H 65
RETURN **ON CASTORS**
EXTENSION **SUR ROULETTES**

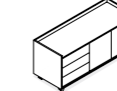

TAVOLO **OTTAGONALE** L 185 P 185 H 75
OCTAGONAL TABLE
TABLE **OCTOGONALE**

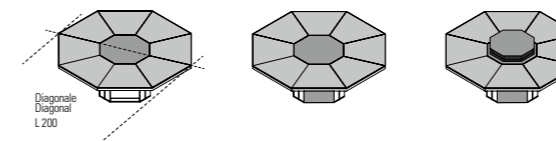

TAVOLO **TONDO** Ø 140 H 75
ROUND TABLE
TABLE **RONDE**

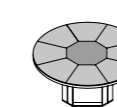

TAVOLO **ELLITTICO** H 75
ELLIPTICAL TABLE
TABLE **ELLIPTIQUES**

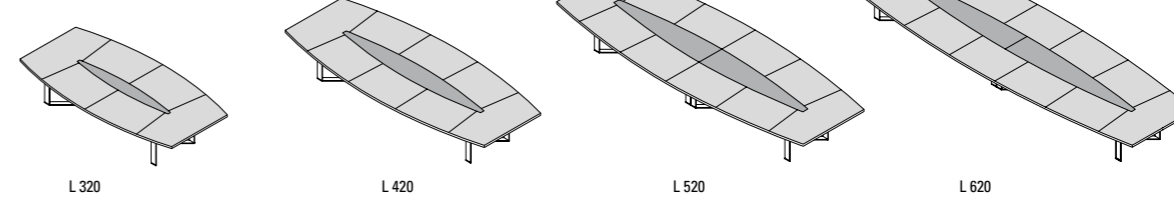

MADIA **CREDENZA** L 243.2 P 48.8 H 86
CRÉDENCE

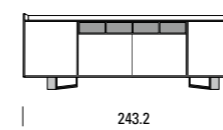

MADIA **CREDENZA** L 123.2-L 243.2 P 48.8 H 153
CRÉDENCE

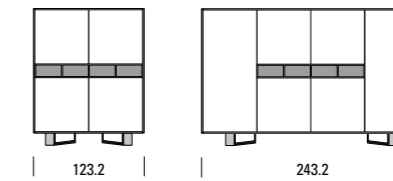

SCRIVANIE

PIANI SCRIVANIA

I piani sono composti da:

- Piano superiore a formelle spessore 15 mm, disponibile nelle finiture Impiallacciato Noce Canaletto o Eucalipto o Laccato Lucido Diretto (nelle tre varianti di colore Ghiaccio, Verde o Tortora).
- Sottopiano spessore 40 mm, Laccato in finitura metallizzata nei colori Peltro o Bruno Oliva
- Sottomano centrale scorrevole rivestito in EcoPelle color Brown, che permette l'accesso ad un vano multifunzione per accumulo cavi, porta prese e porta oggetti.

STRUTTURA PORTANTE SCRIVANIA

La struttura portante dei piani è disponibile nelle seguenti varianti:

- **n°4 GAMBE ad ANELLO** in Alluminio_ Sezione verticale 105x13 mm Sezione orizzontale 80x13 mm_ in finitura Peltro o Bruno Oliva (versione denominata NAKED)
- **n°4 GAMBE ad ANELLO con Modesty Panel** centrale (finiture in abbinamento alle formelle del Piano Scrivania).
- **n°4 GAMBE ad ANELLO**, di cui **UNA con integrata CASSETTIERA PENSILE_2** cassetti avente le seguenti caratteristiche:
 - Cassetto interno in Legno con rivestimento in simil-tessuto, montato su guide quadro a scomparsa con apertura Push-Pull. Completo di serratura, dotata di cilindro estraibile che permette la chiusura simultanea di tutti i cassetti.
 - La Cassetiera è disponibile nelle seguenti finiture:
 - Struttura e Frontali spessore 19mm in Impiallacciato Noce Canaletto o Eucalipto.
- Oppure
 - Struttura spessore 19 mm in Laccato Metallizzato Peltro o Bruno Oliva con Frontali spessore 19 mm in Impiallacciato Noce Canaletto o Eucalipto oppure in Laccato Lucido Diretto (nelle tre varianti di colore Ghiaccio, Verde o Tortora)
- **n°4 GAMBE ad ANELLO**, di cui **DUE con integrata CASSETTIERE PENSILI**.

CASSETTIERE SU RUOTE

Cassetiera con vano portante realizzato in spessore 18 mm.

- Cassetti interni in Legno con rivestimento in simil-tessuto montati su guide quadro a scomparsa con apertura Push-Pull. Serratura dotata di cilindro estraibile che permette la chiusura simultanea di tutti i cassetti. Ruote Piroettanti Integrate.
- La Struttura è completamente rivestita con pannelli spessore 15 mm, mentre i Frontali hanno spessore 19 mm.
- Disponibili i seguenti abbinamenti:
- Struttura e Frontali impiallacciato Noce Canaletto o Eucalipto con Top impiallacciato Noce Canaletto, Eucalipto o Rivestito in Ecopelle Color Brown.
 - Struttura Laccato Metallizzato Peltro o Bruno Oliva con Frontali e Top impiallacciato Noce Canaletto o Eucalipto
 - Struttura e Top Laccato Metallizzato Peltro o Bruno Oliva con Frontali Laccato Lucido Diretto (nelle tre varianti di colore Ghiaccio, Verde o Tortora).

MOBILE APPENDICE SU RUOTE

Mobile Appendice con vani portanti realizzati in spessore 18 mm.

- Cassetti interni in Legno con rivestimento in simil-tessuto montati su guide quadro a scomparsa con apertura Push-Pull. Serratura dotata di cilindro estraibile che permette la chiusura simultanea di tutti i cassetti. Ante con apertura Push-Pull. Ruote Piroettanti Integrate.
- La Struttura è completamente rivestita con pannelli spessore 15 mm, mentre i Frontali hanno spessore 19 mm.
- Disponibili i seguenti abbinamenti:
- Struttura e Frontali impiallacciato Noce Canaletto o Eucalipto con Top impiallacciato Noce Canaletto, Eucalipto o Rivestito in Ecopelle Color Brown.
 - Struttura Laccato Metallizzato Peltro o Bruno Oliva con Frontali e Top impiallacciato Noce Canaletto o Eucalipto
 - Struttura e Top Laccato Metallizzato Peltro o Bruno Oliva con Frontali Laccato Lucido Diretto (nelle tre varianti di colore Ghiaccio, Verde o Tortora).

TAVOLO OTTAGONALE

Il PIANO OTTAGONALE è composto da:

- Piano superiore a formelle spessore 15 mm disponibile nelle finiture Impiallacciato Noce Canaletto o Eucalipto o nelle varianti Laccato Lucido diretto (nelle tre varianti di colore Ghiaccio, Verde o Tortora)
 - Sottopiano spessore 40 mm, Laccato in metallizzata nei colori Peltro o Bruno Oliva
 - Piano Centrale Fisso o Elevabile Elettricamente rivestito in EcoPelle color Brown.
- La versione Elevabile Elettricamente può essere comandata mediante pulsante posizionato nella parte inferiore del piano; permette l'accesso ad un vano dotato di otto unità elettriche composte ognuna da una presa UNEL, una Presa USB con funzioni di ricarica o trasmissione dati (a scelta del cliente) e una presa RJ45.

La STRUTTURA PORTANTE del tavolo ottagonale è disponibile nelle seguenti varianti:

- **n°4 GAMBE ad ANELLO**, in Alluminio_ sezione verticale 105x13 mm Sezione orizzontale 80x13 mm_ in finitura Peltro o Bruno Oliva.
- **n°4 GAMBE ad ANELLO con BASAMENTO PANNELLATO** (Finiture in abbinamento alle Formelle del Piano)
- **n°4 GAMBE ad ANELLO con BASAMENTO PANNELLATO** (Finiture in abbinamento alle Formelle del Piano) composto da una parte fissa in Folding ed un pannello amovibile per consentire l'accesso al vano interno dove è posizionato il **SISTEMA DI SOLLEVAMENTO ELETTRICO**.

TAVOLI ELLITTICI

I PIANI ELLITTICI sono composti da:

- Piano superiore a formelle spessore 15 mm disponibile nelle finiture Impiallacciato Noce Canaletto o Eucalipto o nelle varianti Laccato Lucido diretto (nelle tre varianti di colore Ghiaccio, Verde o Tortora)
- Un Sottopiano spessore 40 mm, Laccato in finitura metallizzata nei colori Peltro o Bruno Oliva
- Piano Centrale Fisso rivestito in EcoPelle color Brown o in Laccato Metallizzato Peltro o Bruno Oliva. I piani Centrali, in entrambe le finiture possono essere dotati di Top Access (completi di vassoio accumulo cavi sottopiano).

La STRUTTURA PORTANTE dei tavoli ellittici è disponibile nelle seguenti varianti:

- Per Tavolo Lunghezza **3200 mm**: n°4 GAMBE ad ANELLO_ in Alluminio sezione verticale 105x13 mm - Sezione orizzontale 80x13 mm_ in finitura Peltro o Bruno Oliva.
- Per Tavolo Lunghezza **4200 mm e 5200 mm**: n°8 GAMBE ad ANELLO_ in Alluminio sezione verticale 105x13 mm - Sezione orizzontale 80x13 mm_ in finitura Peltro o Bruno Oliva.
- Per Tavolo Lunghezza **6200 mm**: n°10 GAMBE ad ANELLO_ in Alluminio sezione verticale 105x13 mm - Sezione orizzontale 80x13 mm_ in finitura Peltro o Bruno Oliva.

TAVOLO TONDO

Il PIANO TONDO è composto da:

- Piano superiore a formelle spessore 15 mm disponibile nelle finiture Impiallacciato Noce Canaletto o Eucalipto o nelle varianti Laccato Lucido diretto (nelle tre varianti di colore Ghiaccio, Verde o Tortora)
- Sottopiano spessore 40 mm, Laccato in finitura metallizzata nei colori Peltro o Bruno Oliva
- Piano Centrale Fisso rivestito in EcoPelle color Brown.

La STRUTTURA PORTANTE dei piani tondi è disponibile nelle seguenti varianti:

- **n°4 GAMBE ad ANELLO** in Alluminio_ Sezione verticale 105x13 mm Sezione orizzontale 80x13 mm_ in finitura Peltro o Bruno Oliva.

MADIE

Madie con Vani portanti realizzati in spessore 18 mm.

- Elemento Centrale a 4 Vani spessore 10 mm in Laccato Metallizzato Peltro o Bruno Oliva.
- La Struttura è completamente rivestita con pannelli spessore 15 mm. Disponibili nei seguenti abbinamenti:
- Struttura e Ante impiallacciato Noce Canaletto o Eucalipto con Top in impiallacciato Noce Canaletto, Eucalipto o Rivestito in Ecopelle Color Brown.
 - Struttura Laccato Metallizzato Peltro o Bruno Oliva con Ante e Top in impiallacciato Noce Canaletto o Eucalipto
 - Struttura e Top Laccato Metallizzato Peltro o Bruno Oliva con Ante Laccate Lucido Diretto (nelle tre varianti di colore Ghiaccio, Verde o Tortora)

Le ANTE Laterali spessore 19 mm sono sempre dotate di maniglia Verticale Integrata e montano cerniere in metallo con chiusura Soft.

Le ANTE Centrali spessore 19 mm sono sempre ad Apertura Push-Pull e montano cerniere in metallo con Chiusura Soft.

La configurazione del Top Madie è disponibile nelle seguenti soluzioni.

- Madia Bassa: il Top è dotato di alzatina di 80 mm
- Madia Alta: il Top è a filo delle spalle di finitura.

La STRUTTURA PORTANTE delle Madie è disponibile nelle seguenti varianti:

- Per Madie Lunghezza **1232 mm**: n°2 GAMBE ad ANELLO in Alluminio Sezione verticale 105x13 mm Sezione orizzontale 80x13 mm_ finitura Peltro o Bruno Oliva.
- Per Madie Lunghezza **2432 mm**: n°2 GAMBE laterali ad ANELLO in Alluminio Sezione verticale 105x13 mm Sezione orizzontale 80x13 mm_ e Gamba Centrale (sempre in Alluminio); tutte in finitura Peltro o Bruno Oliva.

Tutti i materiali utilizzati sono conformi alle norme UNI EN e sono certificati per il 90% CARB 2 (relativamente all'emissione di formaldeide).

DESKS

DESKTOPS

The tops are formed of:

- Work surface panel (15 mm) available in the following finishes: Black Walnut or Eucalyptus Veneer, or Direct Gloss Lacquer (in three colours variations: Ice White, Green or Tortora).
- Core (40 mm), with Pewter or Olive Brown metallic lacquer finish
- Slide-out centre desk pad in Brown Faux Leather provides access to a multifunctional compartment for cable management, power plugs and an organiser tray.

DESK FRAMEWORKS

The desktop framework is available in the following versions:

- **4 LOOP FRAMES** in Aluminium: vertical section (105x13 mm); horizontal section (80x13 mm) in Pewter or Olive Brown finish. (version called NAKED)
- **4 LOOP FRAMES with Modesty Panel** in the centre (finishes match the Desktop work surface panel).
- **4 LOOP FRAMES, ONE** of which comes **with an integrated SUSPENDED DRAWER UNIT_2** drawers with the following features:
 - Inner drawer in wood with non-woven fabric covering, mounted on concealed runners with Push-Pull mechanism. Complete with lock that has a removable barrel and allows for simultaneous locking of all drawers.
 - The Drawer unit comes with the following finishes:
 - Black Walnut or Eucalyptus Veneer for frame and fronts (19 mm thick).

or

- Pewter or Olive Brown metallic lacquer finish for frame (19 mm thick) and Black Walnut or Eucalyptus Veneer or Direct Gloss Lacquer (in three colours variations: Ice White, Green or Tortora) for fronts (19 mm thick)
- **4 LOOP FRAMES, TWO** of which come **with an integrated SUSPENDED DRAWER UNIT**

DRAWER UNITS ON CASTORS

Drawer unit with 18 mm thick compartment.

Drawer inner made from wood with non-woven fabric covering mounted on concealed runners with Push-Pull mechanism. Complete with lock that has a removable barrel and allows for simultaneous locking of all drawers. Integrated swivel castors.

The framework is completely covered in 15-mm thick panels, and the fronts are 19 mm thick. Available in the following combinations:

- Frame and fronts with Black Walnut or Eucalyptus Veneer finish and Tops with Black Walnut or Eucalyptus Veneer or Brown Faux Leather finish.
- Frame with Pewter or Olive Brown metallic lacquer finish and fronts and top with Black Walnut or Eucalyptus Veneer finish
- Frame and Top with Pewter or Olive Brown metallic lacquer finish and fronts with Direct Gloss Lacquer finish (in three colours variations: Ice White, Green or Tortora)

RETURN ON CASTORS

Return with 18 mm thick compartments.

- Drawer inner in wood with non-woven fabric covering mounted on concealed runners with Push-Pull mechanism. Complete with lock that has a removable barrel and allows for simultaneous locking of all drawers. Door with Push-Pull mechanism. Integrated swivel castors.
- The framework is completely covered in 15-mm thick panels, and the fronts are 19 mm thick. Available in the following combinations:
- Frame and fronts with Black Walnut or Eucalyptus Veneer finish and Tops with Black Walnut or Eucalyptus Veneer or Brown Faux Leather finish.
 - Frame with Pewter or Olive Brown metallic lacquer finish and fronts and top with Black Walnut or Eucalyptus Veneer finish
 - Frame and Top with Pewter or Olive Brown metallic lacquer finish and fronts with Direct Gloss Lacquer finish (in three colours variations: Ice White, Green or Tortora)

OCTAGONAL TABLE

The OCTAGONAL TABLE is formed of:

- Work surface panel (15 mm) available in the following finishes: Black Walnut or Eucalyptus Veneer finish or Direct Gloss Lacquer finish (in three colours variations: Ice White, Green or Tortora)
- Core (40 mm), with Pewter or Olive Brown metallic lacquer finish
- Centre insert (fixed or motorised height-adjustable) in Brown Faux Leather. The version with motorised height adjustment can be controlled by a button on the lower part of the insert. It exposes a compartment containing eight power stations; each of these has a UNEL-standard socket, a USB port with a choice of charging or data transmission function and a RJ45 socket.

The FRAMEWORK of the octagonal tables is available in the following versions:

- **4 LOOP FRAMES** in Aluminium: vertical section (105x13 mm); horizontal section (80x13 mm) with Pewter or Olive Brown finish.
- **4 LOOP FRAMES with PANELLED BASE** (finishes match the top panels).
- **4 LOOP FRAMES with PANELLED BASE** (finishes match the top panels), formed of a fixed part using the folding technique, and a removable panel for access to the inner compartment, where the **MOTORISED HEIGHT ADJUSTMENT SYSTEM** is positioned.

ELLIPTICAL TABLES

The ELLIPTICAL TABLES are formed of:

- Work surface panel (15 mm) available in the following finishes: Black Walnut or Eucalyptus Veneer finish or Direct Gloss Lacquer finish (in three colours variations: Ice White, Green or Tortora)
 - Core (40 mm), with Pewter or Olive Brown metallic lacquer finish
 - Fixed centre insert in Brown Faux Leather or with Pewter or Olive Brown metallic lacquer finish.
- The Centre inserts in both finishes can be fitted with Top Access (complete with undermount cable management tray).

The FRAMEWORK of the elliptical tables is available in the following versions:

- For table length of **3200 mm**: 4 LOOP FRAMES in Aluminium: vertical section (105x13 mm); horizontal section (80x13 mm) with Pewter or Olive Brown finish.
- For table length of **4200 mm** or **5200 mm**: 8 LOOP FRAMES in Aluminium: vertical section (105x13 mm); horizontal section (80x13 mm) with Pewter or Olive Brown finish.
- For table length of **6200 mm**: 10 LOOP FRAMES in Aluminium: vertical section (105x13 mm); horizontal section (80x13 mm) with Pewter or Olive Brown finish.

ROUND TABLE

The ROUND TABLE is formed of:

- Work surface panel (15 mm) available in the following finishes: Black Walnut or Eucalyptus Veneer finish or Direct Gloss Lacquer finish (in three colours variations: Ice White, Green or Tortora)
- Core (40 mm), with Pewter or Olive Brown metallic lacquer finish
- Fixed centre insert in Brown Faux Leather.

The FRAMEWORK of the round tables is available in the following versions:

- **4 LOOP FRAMES** in Aluminium: vertical section (105x13 mm); horizontal section (80x13 mm) with Pewter or Olive Brown finish.

CREDENZAS

Credenzas with 18-mm thick compartments.

- Four-compartment centre element (10 mm thick) with Pewter or Olive Brown metallic lacquer finish. The frame is completely covered in 15-mm thick panels. Available in the following combinations:
- Black Walnut or Eucalyptus Veneer finish for frame and door and Black Walnut or Eucalyptus Veneer or Brown Faux Leather for top.
 - Pewter or Olive Brown metallic lacquer finish for frame and Black Walnut or Eucalyptus Veneer for door and top
 - Pewter or Olive Brown metallic lacquer finish for frame and top and Direct Gloss Lacquer finish (in three colours variations: Ice White, Green or Tortora) for doors

The side DOORS (19 mm thick) always come with an integrated, full-length handle and metal hinges with soft-closing mechanism.

The centre DOORS (19 mm thick) always come with Push-Pull opening and metal hinges with soft-closing mechanism.

The configuration of the Credenza tops is available as follows:

- Low Credenza: the back and sides of the top are raised by 80 mm
- Tall Credenza: the top is flush with the finish sides

The Credenza FRAMEWORK is available in the following versions:

- For Credenza length of **1232 mm**: 2 LOOP FRAMES in Aluminium: vertical section (105x13 mm); horizontal section (80x13 mm) with Pewter or Olive Brown finish.
- For Credenza length of **2432 mm**: 2 LOOP FRAMES in Aluminium: vertical section (105x13 mm); horizontal section (80x13 mm) and central column (also Aluminium), all with Pewter or Olive Brown finish.

All materials used comply with UNI EN standards, and 90% of its production is certified to CARB 2 (formaldehyde emissions).

BUREAUX

PLATEAUX DE BUREAU

Les plateaux sont composés des éléments suivants :

- plateau supérieur à panneaux de 15 mm d'épaisseur ; finitions disponibles : en plaqué Noyer Noir, Eucalyptus, ou en laqué brillant (trois variantes de coloris : Glacier, Vert ou Tortora) ;
- corniche sous le plateau de 40 mm d'épaisseur, laqué finition métallisé dans les coloris Étain ou Olive brun ;
- sous-main central coulissant recouvert en éco-cuir Brown qui permet d'accéder à un logement multifonction pour rangement de câbles, prise multiple et vide-poche.

STRUCTURE PORTANTE DU BUREAU

La structure portante des plateaux est disponible dans les variantes suivantes :

- **PIÈTEMENT ANNEAU 4 PIEDS** en aluminium (section verticale 105x13 mm - section horizontale 80x13 mm), finition Étain ou Olive brun (version appelée NAKED) ;
- **PIÈTEMENT ANNEAU 4 PIEDS avec voile de fond central** (finitions assorties aux panneaux du plateau de bureau) ;
- **PIÈTEMENT ANNEAU 4 PIEDS dont UN avec CAISSON À TIROIRS SUSPENDU intégré** 2 tiroirs dotés des caractéristiques suivantes :
- tiroir interne en bois avec revêtement en imitation tissu, monté sur coulisses Quadro invisible avec système d'ouverture Push to Open. Verrouillage centralisé avec serrure à cylindre amovible ;
Le caisson à tiroir est disponible dans les finitions suivantes :
- structure et façades de 19 mm d'épaisseur en plaqué Noyer noir ou Eucalyptus

Ou

- structure de 19 mm d'épaisseur en laqué métallisé Étain ou Olive brun avec façades de 19 mm d'épaisseur en plaqué Noyer Noir ou Eucalyptus ou en laqué Brillant (dans les trois variantes de coloris Glacier, Vert ou Tortora)
- **PIÈTEMENT ANNEAU 4 PIEDS, dont DEUX avec CAISSON À TIROIRS SUSPENDU intégré.**

CAISSONS À TIROIRS SUR ROULETTES

Caisson à tiroirs avec logement portant de 18 mm d'épaisseur.

Tiroirs internes en bois avec revêtement en imitation tissu montés sur coulisses Quadro invisible avec système d'ouverture Push to Open. Verrouillage centralisé avec serrure à cylindre amovible. Roulettes pivotantes intégrées.

La structure est entièrement revêtue de panneaux de 15 mm d'épaisseur, tandis que les façades mesurent 19 mm d'épaisseur.

Les assortiments suivants sont disponibles :

- structure et façades plaqué Noyer Noir ou Eucalyptus avec top plaqué Noyer Noir, Eucalyptus ou recouvert en éco-cuir Brown ;
- structure laqué métallisé Étain ou Olive brun avec façades et top plaqué Noyer Noir ou Eucalyptus ;
- structure et top laqué métallisé Étain ou Olive brun avec façades laqué brillant (dans les trois variantes de coloris Glacier, Vert ou Tortora)

EXTENSION SUR ROULETTES

Extension sur roulettes avec logements portants de 18 mm d'épaisseur.

Tiroirs internes en bois avec revêtement en imitation tissu montés sur coulisses Quadro invisible avec système d'ouverture Push to Open. Verrouillage centralisé avec serrure à cylindre amovible. Système d'ouverture de porte Push-to-open. Roulettes pivotantes intégrées.

La structure est entièrement revêtue de panneaux de 15 mm d'épaisseur, tandis que les façades mesurent 19 mm d'épaisseur.

Les assortiments suivants sont disponibles :

- structure et façades plaqué Noyer Noir ou Eucalyptus avec top plaqué Noyer Noir, Eucalyptus ou recouvert en éco-cuir Brown ;
- structure laqué métallisé Étain ou Olive brun avec façades et top plaqué Noyer Noir ou Eucalyptus ;
- structure et top laqué métallisé Étain ou Olive brun avec façades laqué brillant (dans les trois variantes de coloris Glacier, Vert ou Tortora).

TABLE OCTOGONALE

Le PLATEAU OCTOGONAL est composé des éléments suivants :

- plateau supérieur à panneaux de 15 mm d'épaisseur ; finitions disponibles : en plaqué Noyer Noir ou Eucalyptus ou en laqué brillant (dans les trois variantes de coloris Glacier, Vert ou Tortora) ;
- corniche sous le plateau de 40 mm d'épaisseur, laqué métallisé dans les coloris Étain ou Olive brun ;
- plateau central fixe ou relevable électriquement recouvert en éco-cuir Brown.

La version relevable électriquement peut être commandée par un bouton situé sur la partie inférieure du plateau ; permet d'accéder à un logement équipé de huit unités électriques composées chacune d'une prise UNEL, d'un port USB avec fonctions de recharge ou de transmission de données (au choix du client) et d'une prise RJ45.

La STRUCTURE PORTANTE de la table octogonale est disponible dans les variantes suivantes :

- **PIÈTEMENT ANNEAU 4 PIEDS** en aluminium (section verticale 105x13 mm - section horizontale 80x13 mm), finition Étain ou Olive brun.
- **PIÈTEMENT ANNEAU 4 PIEDS avec PIÈTEMENT PANNEAUTÉ** (finitions assorties aux panneaux du plateau)
- **PIÈTEMENT ANNEAU 4 PIEDS avec PIÈTEMENT PANNEAUTÉ** (finitions assorties aux panneaux du plateau) composé d'une partie fixe (assemblée selon la technique du folding) et d'un panneau amovible pour permettre l'accès au logement interne où se trouve le **SYSTÈME DE SOULÈVEMENT ÉLECTRIQUE**.

TABLES ELLIPTIQUES

Les PLATEAUX ELLIPTIQUES sont composés des éléments suivants :

- plateau supérieur à panneaux de 15 mm d'épaisseur ; finitions disponibles : en plaqué Noyer Noir ou Eucalyptus ou en laqué brillant (dans les trois variantes de coloris Glacier, Vert ou Tortora) ;
- une corniche sous le plateau de 40 mm d'épaisseur, laqué finition métallisé dans les coloris Étain ou Olive brun ;
- plateau central fixe recouvert en éco-cuir Brown ou en laqué métallisé Étain ou Olive brun.

Les plans centraux, sur les deux finitions, peuvent être équipés d'un Top Access (avec conduit de rangement des câbles sous la corniche)

La STRUCTURE PORTANTE des tables elliptiques est disponible dans les variantes suivantes :

- pour table de **3200 mm** de longueur : PIÈTEMENT ANNEAU 4 PIEDS en aluminium (section verticale 105x13 mm - section horizontale 80x13 mm), finition Étain ou Olive brun ;
- pour table de **4200 mm** et **5200 mm** de longueur : 8 MONTANTS à ANNEAU en aluminium (section verticale 105x13 mm - section horizontale 80x13 mm), finition Étain ou Olive brun ;
- pour table de **6200 mm** de longueur : 10 MONTANTS à ANNEAU en aluminium (section verticale 105x13 mm - section horizontale 80x13 mm) finition Étain ou Olive brun.

TABLE RONDE

Le PLATEAU ROND est composé des éléments suivants :

- plateau supérieur à panneaux de 15 mm d'épaisseur ; finitions disponibles : en plaqué Noyer noir ou Eucalyptus ou en laqué brillant (dans les trois variantes de coloris Glacier, Vert ou Tortora) ;
- corniche sous le plateau de 40 mm d'épaisseur, laqué finition métallisé dans les coloris Étain ou Olive brun ;
- plateau central fixe recouvert en éco-cuir Brown

La STRUCTURE PORTANTE des plateaux ronds est disponible dans les variantes suivantes :

- PIÈTEMENT ANNEAU 4 PIEDS en aluminium (section verticale 105x13 mm - section horizontale 80x13 mm), finition Étain ou Olive brun.

CRÉDENCES

Crédences avec logements portants de 18 mm d'épaisseur.

Élément central à 4 niches de 10 mm d'épaisseur en laqué métallisé Étain ou Olive brun. La structure est entièrement revêtue de panneaux de 15 mm d'épaisseur. Les assortiments suivants sont disponibles :

- structure et portes plaqué Noyer Noir ou Eucalyptus avec top en plaqué Noyer noir, Eucalyptus ou recouvert en éco-cuir Brown ;
- structure laqué métallisé Étain ou Olive brun avec portes et top en plaqué Noyer noir ou Eucalyptus ;
- structure et top laqué métallisé Étain ou Olive brun avec portes en laqué brillant (dans les trois variantes de coloris Glacier, Vert ou Tortora)

Les PORTES latérales de 19 mm d'épaisseur sont toujours équipées d'une poignée intégrée sur toute la hauteur de la porte et de charnières en métal avec amortisseurs de fermeture Soft close.

Les PORTES centrales de 19 mm d'épaisseur ont toujours un système d'ouverture Push to Open et équipées de charnières en métal avec amortisseurs de fermeture Soft close.

La configuration du top des crédences est disponible dans les versions suivantes.

- Crédence basse : top rehaussé de 80 mm
- Crédence haute : plateau au ras des côtes

La STRUCTURE PORTANTE des crédences est disponible dans les variantes suivantes :

- pour crédences de **1232 mm** de longueur : PIÈTEMENT ANNEAU 2 PIEDS en aluminium (section verticale 105x13 mm - section horizontale 80x13 mm), finition Étain ou Olive brun ;
- pour crédences de **2432 mm** de longueur : PIÈTEMENT ANNEAU latéral 2 PIEDS en aluminium (section verticale 105x13 mm - section horizontale 80x13 mm) et pied central (toujours en aluminium) ; tous en finition Étain ou Olive brun.

NEW LOOP | DESIGN by PERIN&TOPAN



NEW LOOP

UN TOCCO DI ELEGANZA PER L'AMBIENTE DIREZIONALE



NEW LOOP

NEW LOOP SI PROPONE CON PIANI IN TRE DIVERSE FINITURE:

- LACCATO LUCIDO BIANCO
- IMPIALLACCIATO NOCE
- NOBILITATO OLMO TESTA DI MORO

IL LACCATO LUCIDO BIANCO SI ABBINA A GAMBE IN LACCATO NERO OPACO. L'IMPIALLACCIATO NOCE ED IL NOBILITATO OLMO TESTA DI MORO SI ABBINANO A GAMBE IN LACCATO NERO OPACO O IN LACCATO BRONZO OPACO.

NEW LOOP COMES WITH TOPS IN THREE DIFFERENT FINISHES:

- GLOSS WHITE LACQUER
- WALNUT VENEER
- DARK BROWN ELM LAMINATE

THE GLOSS WHITE LACQUER CAN BE MATCHED WITH MATTE BLACK LACQUER FRAMES.

THE WALNUT VENEER AND DARK BROWN ELM LAMINATE CAN BE MATCHED WITH MATTE BLACK LACQUER OR MATTE BRONZE LACQUER FRAMES.

NEW LOOP SE DÉCLINE AVEC DES PLATEAUX EN TROIS DIFFÉRENTES FINITIONS :

- LAQUÉ BLANC BRILLANT
- PLAQUÉ NOYER
- MÉLAMINÉ ORME FONCÉ

LA FINITION LAQUÉ BLANC BRILLANT EST ASSORTIE AU PIÈTEMENT LAQUÉ NOIR MAT. LES FINITIONS PLAQUÉ NOYER ET MÉLAMINÉ ORME FONCÉ SONT ASSORTIES AU PIÈTEMENT LAQUÉ NOIR MAT OU LAQUÉ BRONZE MAT.



NEW LOOP PROPONE TRE CONFIGURAZIONI DI SCRIVANIA:

- CON 2 GAMBE AD ANELLO
- CON GAMBA AD ANELLO ED ELEMENTO APPENDICE STRUTTURALE
- CON GAMBA AD ANELLO ED ELEMENTO STRUTTURALE (PARALLELEPIEDO)

NELL'IMMAGINE SOTTO, TAVOLO RIUNIONE RETTANGOLARE.
SHOWN BELOW, RECTANGULAR MEETING TABLE.
DANS L'IMAGE CI-DESSOUS, TABLE DE RÉUNION RECTANGULAIRE.



NEW LOOP DESK IS AVAILABLE IN THREE CONFIGURATIONS:

- WITH TWO LOOP FRAMES
- WITH LOOP FRAME AND STRUCTURAL RETURN
- WITH LOOP FRAME AND STRUCTURAL RETURN (PARALLELEPIPED)

NEW LOOP PROPOSE TROIS CONFIGURATIONS DE BUREAUX :

- AVEC PIÈTEMENT ANNEAU (2 PIEDS)
- AVEC PIÈTEMENT ANNEAU ET RETOUR PORTEUR
- AVEC PIÈTEMENT ANNEAU ET ÉLÉMENT PORTEUR (PARALLÉLÉPIPÈDE)

LACCATO LUCIDO BIANCO

NELLA VARIANTE BIANCO LUCIDO, L'ELEMENTO APPENDICE STRUTTURALE HA FRONTALI LACCATO BIANCO LUCIDO E STRUTTURA IN LACCATO BIANCO OPACO.

IN QUESTA VARIANTE DI FINITURA, LE GAMBE AD ANELLO DELL'APPENDICE, COSÌ COME LE GAMBE DELLA SCRIVANIA, SONO IN ALLUMINIO VERNICIATO IN FINITURA NERO OPACO. ANCHE PER LE MADIE, IL LACCATO BIANCO LUCIDO È PREVISTO PER LE ANTE, MENTRE LA STRUTTURA È IN LACCATO BIANCO OPACO. IL PANNELLO DISTANZIALE_SPESSORE MM30_ INSERITO TRA UN ELEMENTO ANTA E L'ALTRA, È IN NERO OPACO.



IN THE GLOSS WHITE VERSION, THE STRUCTURAL RETURN COMES WITH GLOSS WHITE LACQUER FRONTS AND MATTE WHITE LACQUER FRAME.

IN THIS FINISH, THE LOOP FRAMES OF THE RETURN AND THE DESK LEGS COME IN MATTE BLACK COATED ALUMINIUM. FOR THE CABINETS, THE DOORS HAVE A GLOSS WHITE LACQUER FINISH, WHILE THE FRAME HAS A MATTE WHITE LACQUER FINISH. THE SPACER PANEL (30 MM THICK) FITTED BETWEEN THE DOORS IS MATTE BLACK.

DANS LA VARIANTE BLANC BRILLANT, LE RETOUR PORTEUR A DES FAÇADES EN LAQUÉ BLANC BRILLANT ET UNE STRUCTURE EN LAQUÉ BLANC MAT.

DANS CETTE VARIATION DE FINITION, LES PIÈTEMENTS ANNEAU DU RETOUR, DE MÊME QUE LE PIÈTEMENT DU BUREAU, SONT EN ALUMINIUM PEINT EN FINITION NOIR MAT.

POUR LES CRÉDENCES ÉGALEMENT, LA FINITION LAQUÉ BLANC BRILLANT EST PRÉVUE POUR LES PORTES, TANDIS QUE LA STRUCTURE EST EN LAQUÉ BLANC MAT.

LE PANNEAU ESPACEUR DE 30 MM D'ÉPAISSEUR INTERCALÉ ENTRE DEUX PORTES EST EN NOIR MAT.







ELEMENTI CONTENITORI CON PONTE PERIMETRALE



NELL'IMMAGINE, VERSIONE DI SCRIVANIA IN NOBILITATO OLMO,
CON STRUTTURA BRONZO ED ELEMENTO STRUTTURALE ACCESSORIABILE
DI TOP ACCESS E PORTAMATITE.

SHOWN HERE, A VERSION OF THE DESK IN ELM LAMINATE, WITH BRONZE FRAME AND
STRUCTURAL ELEMENT WHICH CAN BE ACCESSORISED WITH TOP ACCESS AND PEN HOLDER.

L'IMAGE MONTRE LA VERSION DE BUREAU EN MÉLAMINÉ ORME, AVEC STRUCTURE
EN BRONZE ET ÉLÉMENT PORTEUR ÉQUIPABLE AVEC DES TOP ACCESS ET PORTE-CRAYONS.

IMPIALLACCIATO **NOCE**

IL CALORE DELL'ESSENZA



IL GIOCO DI ASIMMETRIE TRA PIENI E VUOTI



NELL'IMMAGINE, VARIANTE DI SCRIVANIA CON APPENDICE STRUTTURALE E TRAVE ACCESSORIABILE DI TOPACCESS_PORTAMATITE.

SHOWN HERE, DESK VARIANT WITH STRUCTURAL RETURN AND BEAM WHICH CAN BE ACCESSORISED WITH TOP ACCESS/PEN TRAY.

L'IMAGE MONTRE LA VARIANTE DE BUREAU AVEC RETOUR PORTEUR ET POUTRE ÉQUIPABLE AVEC TOP ACCESS ET PORTE-CRAYONS.





TAVOLI DAL SEGNO MINIMAL PER SOLUZIONI VAGAMENTE RETRÒ



**SCRIVANIE
PIANI SCRIVANIA**

I piani sono realizzati in Tamburato spessore 60 mm, disponibili nelle finiture: Impiallacciato Noce, Laccato Lucido diretto Bianco, Nobilitato Olmo Testa di Moro.

STRUTTURA PORTANTE SCRIVANIA

La struttura portante dei piani è costituita da:

- GAMBA ad ANELLO, in Alluminio sezione 140x13 mm, verniciata con polveri epossidiche nelle finiture Nero Opaco (abbinabile alle tre finiture previste per i piani) o in Bronzo Opaco (abbinabile alle finiture impiallacciato Noce o Nobilitato Olmo Testa di Moro)
- ELEMENTI STRUTTURALI:
 - a) ELEMENTO STRUTTURALE - Struttura realizzata in MDF spessore 18 mm laccata, disponibile nelle finiture laccato Nero Opaco oppure laccato Bronzo Opaco. Accessoriabile di top access_portamatite;
 - b) ELEMENTO APPENDICE STRUTTURALE - La struttura, realizzata in spessore 30mm per top basamento e spalle finali, è assemblata a 45° mediante tiranti angolari. Lo schienale ha spessore 18mm. Frontali cassetti e ante sono disponibili nelle finiture impiallacciato NOCE (struttura Noce), LACCATO LUCIDO DIRETTO BIANCO (struttura laccato Opaco Bianco), NOBILITATO OLMO TESTA DI MORO (struttura nobilitato OLMO Testa di Moro). I cassetti interni sono in legno finitura trama Tessuto colore Grigio Fumo, con guide quadro a scomparsa dotate di Espulsione Tip-On. Le ante sono dotate di apertura a pressione e cerniere in metallo con molla negativa. Il collegamento tra mobile e piano è disponibile in due varianti:
 - Supporto in alluminio sezione 140x13 verniciato con polveri epossidiche nelle finiture laccato Nero Opaco oppure laccato Bronzo Opaco.
 - Trave in MDF spessore 18 mm, accessoriabile di top access_portamatite, laccata nelle finiture laccato Nero Opaco oppure laccato Bronzo Opaco.

CASSETTIERE SU RUOTE

La struttura, realizzata in spessore 30mm per top basamento e spalle finali, è assemblata a 45° mediante tiranti angolari. Lo schienale ha spessore 18mm. Frontali cassetti disponibili nelle finiture impiallacciato NOCE (struttura Noce), LACCATO LUCIDO DIRETTO BIANCO (struttura laccato Opaco Bianco), NOBILITATO OLMO TESTA DI MORO (struttura nobilitato OLMO Testa di Moro). Il Pianetto Cancelleria è in MDF Laccato Moka montato su guide in metallo ed apertura a pressione. La serratura, dotata di cilindro estraibile permette la chiusura simultanea di tutti i cassetti. Ruote piroettanti a scomparsa.

MOBILE RETROSCRIVANIA

La struttura, realizzata in spessore 30mm per top basamento e spalle finali, è assemblata a 45° mediante tiranti angolari. Lo schienale ha spessore 18mm. Frontali cassetti e ante sono disponibili nelle finiture impiallacciato NOCE (struttura Noce), LACCATO LUCIDO DIRETTO BIANCO (struttura laccato Opaco Bianco), NOBILITATO OLMO TESTA DI MORO (struttura nobilitato OLMO Testa di Moro). I cassetti interni sono in legno finitura trama Tessuto colore Grigio Fumo, con guide quadro a scomparsa dotate di Espulsione Tip-On. Le ante sono dotate di apertura a pressione e cerniere in metallo con molla negativa.

**TAVOLI RIUNIONE
PIANI TAVOLI RIUNIONE**

I piani sono realizzati in Tamburato spessore 60 mm, disponibili nelle finiture: Impiallacciato NOCE, LACCATO LUCIDO DIRETTO BIANCO, NOBILITATO OLMO TESTA DI MORO.

STRUTTURA PORTANTE TAVOLI RIUNIONE

La struttura portante dei Tavoli Riunione è costituita da Gambe ad "U" rovesciata in Alluminio sezione 140x13 mm con rinforzi verticali sezione 100x12, verniciata con polveri epossidiche nelle finiture Nero Opaco (abbinabili alle tre finiture previste per i piani) o in Bronzo Opaco (abbinabili alle finiture impiallacciato Noce o Nobilitato Olmo Testa di Moro):

MADIE SU GAMBE*/MODULI PER PIATTAFORME**

Disponibili in due misure L.876 (2 Ante) e L.2190 (5 Ante) in versione "su gamba" (*). Per la versione "su piattaforma" (**) il modulo base e il modulo per sovrapposizione sono disponibili solo nella misura L.876 (2 Ante).

***MADIE SU GAMBE**

Le ANTE_ spessore 19 mm sono disponibili nelle finiture:
 - IMPIALLACCIATO NOCE (con struttura in impiallacciato NOCE)
 - LACCATO LUCIDO DIRETTO BIANCO (con struttura laccato opaco bianco)
 Le Gambe sono realizzate in acciaio sezione 60x15 verniciate con polveri epossidiche nelle finiture:
 - Nero Opaco (abbinabile alla finitura impiallacciato NOCE o laccato BIANCO)
 - Bronzo Opaco (abbinabile alla finitura impiallacciato Noce).
 Nella versione a due e tre moduli verticali tra le madie è inserito un pannello distanziale spessore 30mm (nella finitura scelta per le gambe).

PIATTAFORME

Le piattaforme sono realizzate in spessore 40 mm, disponibili nelle finiture impiallacciato NOCE e LACCATO OPACO BIANCO. Le Gambe sono realizzate in acciaio sezione 60x15 verniciate con polveri epossidiche nelle finiture Nero Opaco (abbinabile alla finitura impiallacciato NOCE o laccato BIANCO) o in Bronzo Opaco (abbinabile alla finitura impiallacciato NOCE).

****MODULI PER PIATTAFORMA**

I moduli base e per sovrapposizione, liberamente abbinabili alle piattaforme, sono dotati di pannello distanziale spessore 30 mm. Base, Schienale e Divisorio interno, spessore 18 mm, sono in nobilitato da entrambi i lati, in finitura Trama Tessuto color Grigio Fumo (resistente all'abrasione).

Le ANTE_ spessore 19 mm sono disponibili nelle finiture: impiallacciato NOCE, (con struttura in impiallacciato NOCE); LACCATO LUCIDO DIRETTO BIANCO, (con struttura laccato opaco bianco).

Sulle ante sono montate cerniere in metallo a montaggio rapido e con meccanismo di chiusura ammortizzato.

Le maniglie già montate ad incasso sono in zama finitura Nero Opaco.

Tutti i materiali utilizzati sono conformi alle norme UNI EN e sono certificati per il 90% CARB 2 (relativamente all'emissione di formaldeide).

Per una corretta valutazione di tonalità e colore delle diverse finiture rappresentate a catalogo, è necessario fare riferimento ai campioni fisici.

Due to variances in printed colours, see the swatches for the actual colours and shades of the different finishes.

Pour une évaluation correcte de la tonalité et de la couleur des différentes finitions présentées dans le catalogue, il est nécessaire de se référer aux échantillons physiques.



NOBILITATO OLMO
MELAMINE ELM
MÉLAMINÉ ORME FONCÉ

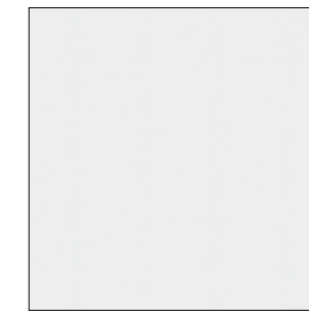

LACCATO LUCIDO BIANCO
GLOSSY LACQUERED WHITE
LAQUE BLANC BRILLANT

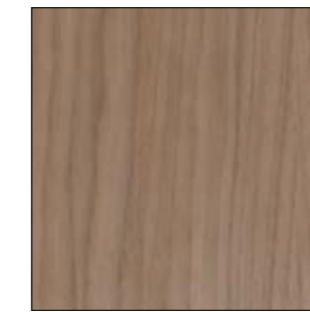

IMPIALLACCIATO NOCE
WALNUT WOOD
PLAQUÉ NOYER

SCRIVANIE
DESKS / BUREAUX

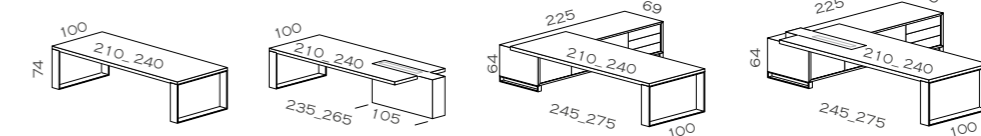

TAVOLI RIUNIONE
MEETING TABLES
TABLES DE RÉUNION

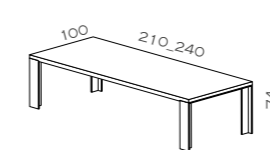

CASSETTIERA
DRAWER UNITS
CAISSON A TIROIRS

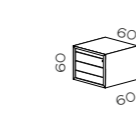

MOBILE RETROSCRIVANIA
REAR DESK UNITS
RETOUR INDÉPENDANT

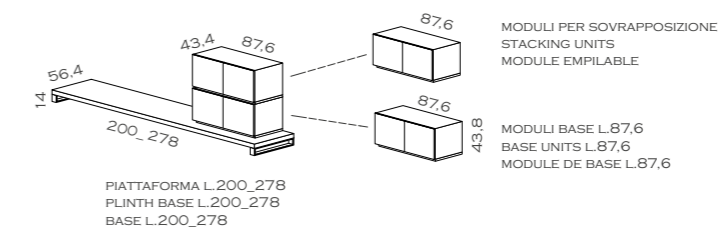
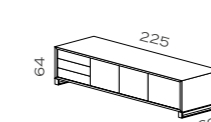

MADIE L.87.6
CABINETS L.87.6 / MEUBLES BAS L.87.6

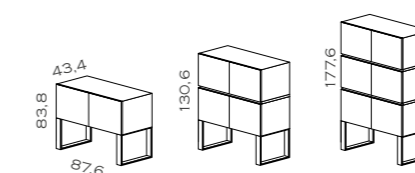

MADIE L.219
CABINETS L.219 / MEUBLES BAS L.219

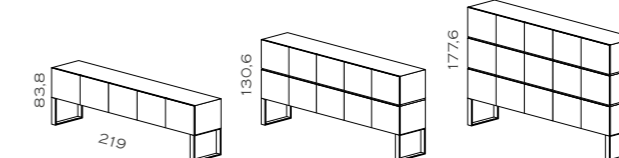

NEW LOOP _TECHNICAL SPECIFICATIONS

DESKS DESKTOPS

The desktops are made from 60 mm thick hollow core, and are available with the following finishes: Walnut Veneer, direct Gloss White Lacquer, Dark Brown Elm Laminate.

DESK FRAMEWORKS

The framework for the desktops is composed of:

- LOOP FRAMES in Aluminium (140x13 mm), epoxy powder-coated with Matte Black finish (matched with the three desktop finishes) or Matte Bronze finish (matched with the Walnut Veneer or Dark Brown Elm Laminate desktop finishes)
- STRUCTURAL ELEMENTS:
 - a) STRUCTURAL ELEMENTS - Structure made from 18 mm thick, lacquered MDF, available with Matte Black Lacquer or Matte Bronze Lacquer finishes. Can be accessorised with pen tray.
 - b) STRUCTURAL RETURNS - The top, base and sides are 30 mm thick and returns are assembled at a 45° angle using corner tie-rods. The back is 18 mm thick. The drawer fronts and the doors are available with the following finishes: WALNUT VENEER (Walnut return), DIRECT GLOSS WHITE LACQUER (Matte White Lacquer return), DARK BROWN ELM LAMINATE (Dark Brown Elm Laminate return). The drawer inners are made from wood with Smoky Grey woven Fabric finish, with concealed square slides and Tip-On opening system. The doors have a press-opening system and metal hinge with negative spring. The connection between unit and top comes in two versions:
 - Support in aluminium (140x13 mm), epoxy powder-coated with Matte Black Lacquer or Matte Bronze Lacquer finish.
 - Beam in 18 mm thick MDF; it can be accessorised with pen tray, and comes with Matte Black Lacquer or Matte Bronze Lacquer finish.

DRAWER UNITS ON CASTORS

The top, base and sides are 30 mm thick and returns are assembled at a 45° angle using corner tie-rods.

The back is 18 mm thick. Drawer fronts are available with the following finishes: WALNUT VENEER (Walnut structure), DIRECT GLOSS WHITE LACQUER (Matte White Lacquer structure), DARK BROWN ELM LAMINATE (Dark Brown Elm Laminate structure). The utility drawer is made from MDF with Moka Lacquer finish on metal slides, with press-opening system. The lock has a removable barrel and allows for simultaneous locking of all drawers. Concealed swivel castors.

REAR DESK UNITS

The top, base and sides are 30 mm thick and returns are assembled at a 45° angle using corner tie-rods.

The back is 18 mm thick. The drawer fronts and the doors are available with the following finishes: WALNUT VENEER (Walnut return), DIRECT GLOSS WHITE LACQUER (Matte White Lacquer return), DARK BROWN ELM LAMINATE (Dark Brown Elm Laminate return). The drawer inners are made from wood with Smoky Grey woven Fabric finish, with concealed square slides and Tip-On opening system. The doors have a press-opening system and metal hinge with negative spring.

MEETING TABLES MEETING TABLE TOPS

The tops are made from 60 mm thick hollow core, and are available with the following finishes: WALNUT VENEER, DIRECT GLOSS WHITE LACQUER, DARK BROWN ELM LAMINATE.

MEETING TABLE FRAMEWORK

The Meeting Table Framework is composed of inverted "U" frames in Aluminium (140x13 mm), with vertical reinforcements (100x12 mm), epoxy powder-coated with Matte Black finish (matched with the three desktop finishes) or Matte Bronze finish (matched with the Walnut Veneer or Dark Brown Elm Laminate desktop finishes)

CABINETS ON FRAMES*/UNITS FOR PLINTH BASES**

Available in two sizes: W 876 mm (two doors) and W 2190 mm (five doors), in the version "on frames" (*). For the version "on plinth base" (**), the base unit and the stacking unit come in one size only: H 876 (two doors).

*CABINETS ON FRAMES

The 19 mm thick DOORS are available with the following finishes:

- WALNUT VENEER (with walnut veneer framework)
 - DIRECT GLOSS WHITE LACQUER (with matte white lacquer framework).
- The frames are made from steel (60x15 mm), epoxy powder-coated with Matte Black finish (matched with the Walnut Veneer or White Lacquer) or Matte Bronze finish (matched with the Walnut Veneer).
- In the version with two or three vertical units, a 30 mm thick spacer panel is fitted between the cabinets (in the finish selected for the frames).

PLINTH BASES

Plinth bases are 40 mm thick and are available with the following finishes: WALNUT VENEER and MATTE WHITE LACQUER.

The plinth base frames are made from steel (60x15 mm), epoxy powder-coated with Matte Black finish (matched with the Walnut Veneer or White Lacquer) or Matte Bronze finish (matched with the Walnut Veneer).

**UNITS FOR PLINTH BASES

The base units and the stacking units can be mixed and matched with the plinths and are fitted with 30 mm spacer panels. The bottom, back and divider of the inners are 18 mm thick, laminated on both sides in Smoky Grey woven fabric finish (scratch-proof).

The 19 mm thick DOORS are available with the following finishes: WALNUT VENEER (with WALNUT VENEER framework); DIRECT GLOSS WHITE LACQUER (with matte white lacquer framework). Quick-fit hinges with shock-absorbing closure are mounted on the doors. The factory-fitted, recessed handles are made from Zamak with Matte Black finish.

All materials used comply with UNI EN standards, and 90% of its production is certified to CARB 2 (formaldehyde emissions).

NEW LOOP _SPÉCIFICATIONS TECHNIQUES

BUREAUX PLATEAUX DE BUREAU

Les plateaux sont réalisés dans des panneaux alvéolés de 60 mm d'épaisseur et disponibles dans les finitions: plaqué noyer, laque blanc brillant, mélaminé orme foncé.

STRUCTURE PORTANTE DU BUREAU

La structure portante des plateaux se compose des éléments suivants:

- PIÈTEMENT anneau en aluminium, section 140 x 13 mm, revêtement époxy dans les finitions noir mat (possibilité d'assortiment aux trois finitions prévues pour les plateaux) ou bronze mat (possibilité d'assortiment aux finitions plaqué noyer ou mélaminé orme foncé)
- Extensions structurelles:
 - a) EXTENSION STRUCTURELLE - Structure laquée réalisée en MDF de 18 mm d'épaisseur, disponible dans les finitions laqué noir mat ou laqué bronze mat. Possibilité d'équiper une rainure porte-stylo;
 - b) RETOUR STRUCTUREL - La structure, de 30 mm d'épaisseur pour le top, le socle et les côtes, est assemblée à 45 ° au moyen de tirants d'angle. Le dos a une épaisseur de 18 mm. Les façades de tiroir et les portes sont disponibles dans les finitions plaqué NOYER (structure noyer), LAQUÉ BLANC BRILLANT (structure laqué mat blanc), MÉLAMINÉ ORME FONCÉ (structure mélaminé orme foncé). Les tiroirs intérieurs sont en bois avec une finition en tissu à fils de trame gris fumé, avec coulisses du cadre escamotables, munies d'un système d'expulsion Tip-On. Les portes sont dotées d'une ouverture à pression et de paumelles en métal avec ressort négatif. Le raccord entre la partie mobile et le plateau sont disponibles en deux variantes:
 - Support en aluminium, section 140 x 13, recouvert d'un revêtement époxy dans les finitions laqué noir mat ou laqué bronze mat.
 - Boîtier en panneau MDF de 18 mm d'épaisseur, possibilité d'équiper une rainure porte-stylo, disponible dans les finitions laqué noir mat ou laqué bronze mat.

CAISSON A TIROIRS SUR ROULETTES

La structure, de 30 mm d'épaisseur pour le top, le socle et les côtes, est assemblée à 45 ° au moyen de tirants d'angle.

Le dos présente une épaisseur de 18 mm. Les façades de tiroir sont disponibles dans les finitions plaqué NOYER (structure noyer), LAQUÉ BLANC BRILLANT (structure laqué mat blanc), MÉLAMINÉ ORME FONCÉ (structure mélaminé chêne foncé). Le petit plateau pour fournitures est en MDF laqué moka monté sur des coulisses en métal et à ouverture à pression. La serrure est munie d'un cylindre amovible et permet de fermer tous les tiroirs en même temps. Roulettes pivotantes escamotables.

RETOUR INDÉPENDANT

La structure, de 30 mm d'épaisseur pour le top, le socle et les montants, est assemblée à 45 ° au moyen de tirants d'angle.

Le dos a une épaisseur de 18 mm. Les façades de tiroir et les portes sont disponibles dans les finitions plaqué NOYER (structure noyer), LAQUÉ BLANC BRILLANT (structure laqué mat blanc), MÉLAMINÉ ORME FONCÉ (structure mélaminé chêne foncé). Les tiroirs intérieurs sont en bois avec une finition en tissu à fils de trame gris fumé, avec coulisses du cadre escamotables, munies d'un système d'expulsion Tip-On. Les portes sont dotées d'une ouverture à pression et de paumelles en métal avec ressort négatif.

TABLES DE RÉUNION PLATEAU DES TABLES DE RÉUNION

Les plateaux sont réalisés dans des panneaux alvéolés de 60 mm d'épaisseur et disponibles dans les finitions : Plaqué NOYER, LAQUE BLANC BRILLANT, MÉLAMINÉ ORME FONCÉ.

STRUCTURE PORTANTE DES TABLES DE RÉUNION

La structure portante des tables de réunion est constituée d'un piètement en U renversé en aluminium, section 140 x 13 mm, avec des renforts verticaux, section 100 x 12, recouverte d'un revêtement époxy dans les finitions noir mat (possibilité d'assortiment aux trois finitions prévues pour les plateaux) ou bronze mat (possibilité d'assortiment aux finitions plaqué noyer ou mélaminé orme foncé).

MEUBLES BAS SUR PIEDS*/MODULES POUR BASES**

Disponibles en deux dimensions L.876 (2 portes) et L.2190 (5 portes) dans la version « sur pied » (*). Pour la version sur « base » (**), le module de base et le module empilable sont disponibles dans la dimension L.876 (2 portes).

*MEUBLES BAS SUR PIEDS

Les PORTES sont disponibles dans les finitions suivantes:

- plaqué NOYER (avec structure plaqué NOYER)
 - LAQUÉ BLANC BRILLANT (avec structure laqué blanc mat)
- Les pieds sont réalisés en acier, section 60 x 15, recouverts d'un revêtement époxy dans les finitions noir mat (possibilité d'assortiment aux finitions plaqué noyer ou laqué blanc) ou bronze mat (possibilité d'assortiment aux finitions plaqué noyer).
- Dans la version à deux ou trois modules verticaux, un panneau espaceur de 30 mm d'épaisseur est intercalé entre les meubles bas (finition identique à celle choisie pour les pieds).

BASES

D'une épaisseur de 40 mm, les bases sont disponibles dans les finitions plaqué NOYER ou LAQUE BLANC MAT.

Les pieds sont réalisés en acier, section 60 x 15, recouverts d'un revêtement époxy dans les finitions noir mat (possibilité d'assortiment aux finitions plaqué noyer ou laqué blanc) ou bronze mat (possibilité d'assortiment aux finitions plaqué noyer).

**MODULES POUR BASE

Les modules de base et empilables, combinables avec les bases, sont munis d'un panneau espaceur de 30 mm d'épaisseur. Le socle, le dos et le séparateur interne - 18 mm d'épaisseur - sont en mélaminé des deux côtés, avec une finition en tissu à fils de trame gris fumé (résistante à l'abrasion).

Les PORTES sont disponibles dans les finitions suivantes: plaqué NOYER (avec structure plaqué NOYER); LAQUÉ BLANC BRILLANT (avec structure laqué mat blanc).

Les portes sont équipées de paumelles en métal à montage rapide et d'un mécanisme de fermeture avec amortisseur. Les poignées dans un montage à encastrer sont en zamak, finition noir mat.

Tous les matériaux employés sont conformes aux normes UNI EN et sont certifiés CARB 2 (concernant l'émission de formaldéhyde) pour 90 % de la production.

FLY&WING
Glamour
edition | R&D by IVM

Glamour Edition rappresenta la veste esclusiva con cui IVM ha scelto di reinterpretare le collezioni FLY e WING.

Piani in Gres Porcellanato, vero e proprio plus per ambienti naturali e sofisticati. Una "lente di ingrandimento sulla cava" che riproduce fedelmente l'essenza tecnica ed estetica delle superfici da cui trae ispirazione, rivelando piani di alto valore tecnologico. Proposto nella variante CALACATTA - tenue e dalle sfumature delicate (bianco) - o NOIR DESIR - per ambienti più decisi e graffianti (nero). Un vero e proprio spazio progettuale pensato per disegnare - con uno stile originale, affascinante e fuori dagli schemi - l'ufficio contemporaneo.

Glamour edition is IVM's exclusive new interpretation of its FLY and WING collections.

Porcelain stoneware, a unique concept, a real bonus for natural, sophisticated environments. A close-up of the natural stone quarry through a magnifying glass, faithfully reproducing the technical and aesthetic essence of the surfaces that inspire it, to reveal high-tech tops. Two proposals: CALACATTA - soft, delicate hues (white), or NOIR DESIR - for bolder, sharper environments (black). It is nothing short of a true design space, allowing a contemporary office to be created with an original, eye-catching style that stands out from the crowd.

Glamour edition est la déclinaison exclusive avec laquelle IVM a choisi de réinterpréter les collections FLY et WING.

Le grès cérame, une proposition unique, est un véritable atout pour les ambiances naturelles et sophistiquées. Un « gros plan sur la carrière de pierres » qui reproduit fidèlement l'essence technique et esthétique des surfaces dont il s'inspire, en révélant des plans dotés d'une excellente valeur technologique. Modèles CALACATTA - aux nuances ténues et délicates (blanc) - ou NOIR DESIR - pour les ambiances plus marquées et branchées (noir). Un véritable espace de conception pour dessiner - avec un style original, enivrant et non conventionnel - le bureau contemporain.



*In questo capitolo:
FLY con piano in Gres Porcellanato nella
finitura CALACATTA, laccature in PELTRO
e boiserie con texture nobilitato FELTRO.*

*In this chapter:
FLY with Porcelain Stoneware top in
CALACATTA finish, PEWTER lacquer
and FELT textured laminated wall panelling.*

*Dans ce chapitre:
FLY avec plateau Grès Cérame en finition
CALACATTA, ÉTAIN laqué et boiseries
avec texture mélaminé FEUTRE.*



*"Lo stile è eleganza non stravaganza.
L'importante non è farsi notare, ma ricordare"*

*"Style is elegance, not extravagance.
The important thing is not to be noticed, but
remembered".*

*« Le style est l'élégance, pas l'extravagance.
L'important n'est pas de se faire remarquer, mais
de marquer les esprits ».*







La ricerca dell'esclusività passa attraverso soluzioni che ci ispirano e scelte che ci identificano. Come un dettaglio, un colore, un profumo, anche l'ambiente del nostro ufficio racconta chi siamo. Come un abito cucito addosso dalle abili e sapienti mani del sarto.

Our search for exclusivity leads us to inspiring solutions and choices that we make our own. Just like a detail, a colour, or a fragrance, our office environment also speaks volumes about who we are. Rather like a suit made to measure by a tailor's able, expert hands.

La recherche de l'exclusivité passe par des solutions qui nous inspirent et des choix qui nous identifient. Comme un détail, une couleur, un parfum, l'environnement de notre bureau exprime lui aussi qui nous sommes. Comme un vêtement réalisé par les mains habiles et expertes du tailleur.





*In questo capitolo:
WING con piano in Gres Porcellanato nella
finitura CALACATTA, laccature in PELTRO
e boiserie con texture nobilitato FELTRO.*

*In this chapter:
WING with Porcelain Stoneware top
in CALACATTA finish, PEWTER lacquer
and FELT textured laminated wall panelling*

*Dans ce chapitre:
WING avec plateau Grès Cérame en finition
CALACATTA, ÉTAIN laqué et boiserie
avec texture mélaminé FEUTRE.*



*"Allontanandoci dalle convenzioni
l'anima si scuote dalla polvere e torna a splendere"*
*"By shying away from conventions, the soul dusts
itself off and regains its radiance".*
*« En nous éloignant des conventions, l'âme se
débarrasse de sa couche de poussière et brille de
nouveau ».*









FLY&WING
Glamour
meeting

*In questo capitolo:
FLY con piano in Gres Porcellanato nella
finitura NOIR DESIR, laccature in BRUNO OLIVA
e boiserie con texture nobilitato VULCANO.*

*In this chapter:
FLY with Porcelain Stoneware
top in NOIR DESIR finish, OLIVE BROWN
lacquer and VULCANO textured laminated
wall panelling.*

*Dans ce chapitre:
FLY avec plateau en Grès Cérame
avec finition NOIR DÉSIR, laquage BRUN OLIVE
et boiserie avec texture mélaminé VULCANO.*



*"In bilico tra regole e circostanze, prendo una
pausa dal frastuono e cerco la prospettiva migliore
per guardare l'orizzonte con gli occhi
di chi ha scelto di scegliere"*

*"Negotiating my way between rules
and circumstances, I take a break from
the din and seek the best vantage point for looking
to the horizon with the eyes of someone
who has chosen to choose".*

*« En équilibre entre les règles et les circonstances,
je fais une pause dans le bruit et cherche
la meilleure perspective pour regarder l'horizon
avec les yeux de celui qui a choisi de choisir. »*







Non servono gli eccessi per esprimere la nostra vera personalità.

Basta affidarsi al nostro gusto autentico e straordinario, a quel sapore particolare che sappiamo trasferire nello spazio illuminato e ricco di sfumature che abbiamo scelto per rappresentarci.

Excessiveness isn't needed for us to express our true personality.

We just need to trust our own authentic, inimitable taste, that special flavour we manage to transfer to the bright, richly-nuanced space which we have chosen to represent us.

L'excès n'est pas nécessaire pour exprimer notre véritable personnalité.

Il suffit de compter sur notre goût authentique et extraordinaire, à cette saveur particulière que nous savons transférer dans l'espace éclairé et riche en nuances que nous avons choisi pour nous représenter.



*In questo capitolo:
WING con piano in Gres Porcellanato nella
finitura NOIR DESIR, laccature in BRUNO OLIVA
e boiserie con texture nobilitato VULCANO.*

*In this chapter:
WING with Porcelain Stoneware
top in NOIR DESIR finish, OLIVE BROWN
lacquer and VULCANO textured laminated
wall panelling.*

*Dans ce chapitre:
WING avec plateau en Grès Cérame
avec finition NOIR DÉSIR, laquage BRUN OLIVE
et boiserie avec texture mélaminé VULCANO.*



*"La differenza tra qualcosa di buono
e qualcosa di grande è l'attenzione ai dettagli"*

*"The difference between something good
and something great lies in attention to the details."*

*« La différence entre quelque chose de bien
et quelque chose d'excellent se trouve
dans l'attention accordée aux détails ».*





Luce, calore, dettagli dentro gli spazi. Armonie di forme, linee che disegnano confini dolci e misteriosi.

Light, warmth, details within the spaces. Harmonies of shapes, lines tracing out sweet and mysterious boundaries.

Lumière, chaleur, détails dans les espaces. Harmonies des formes et lignes dessinant des frontières douces et mystérieuses.



Perché essere Glamour è anche libertà d'espressione, curiosità verso il nuovo, reinterpretazione di un nuovo modello di stile.

Because possessing Glamour also means freedom of expression, curiosity about the new, and the reinterpretation of a fresh approach to style.

Parce que Glamour rime également avec liberté d'expression, curiosité envers la nouveauté, réinterprétation d'un nouveau modèle de style.







FLY&WING
Glamour
meeting

*In questo capitolo:
FLY con piano in Cristallo NO-PRINT 7022
laccature in BRUNO OLIVA e boiserie
con texture nobilitato VULCANO.*

*In this chapter:
FLY with top in NO-PRINT 7022 Glass
OLIVE BROWN lacquer and VULCANO
textured laminated wall panelling.*

*Dans ce chapitre:
FLY avec plateau en Verre NO-PRINT 7022
(anti-traces), laquage BRUN OLIVE
et boiserie avec texture mélaminé VULCANO*



*"Di confini non ne ho mai visto uno.
Ma ho scoperto che esistono nelle
menti di alcune persone.
Quando ti dicono che qualcosa è impossibile
è perché hai appena toccato il limite
della loro immaginazione"*

*"I've never seen a single limit myself.
But I have discovered that they exist in some
people's minds.
When they tell you that something is impossible
it's because you have just reached the limit
of their imagination."*

*« Des frontières, je n'en ai jamais vu une.
Mais j'ai découvert qu'elles existent dans l'esprit
de certaines personnes.
Quand celles-ci vous disent que quelque chose
est impossible, c'est parce que vous venez
de toucher les limites de leur imagination ».*





FLY&WING
Glamour
atelier

*Accostamenti e materiali non convenzionali,
forti della nostra stessa identità, definiti con cura
e attenzione.*

*Arricchiti dalla creatività, dal nostro senso
del bello e dal gusto personale renderanno
ogni scelta una creazione originale e autentica.*



GRES PORCELLANATO finitura CALACATTA
texture nobilitato FELTRO
laccato PELTRO

PORCELAIN STONEWARE in CALACATTA finish
FELT textured laminate
PEWTER lacquer

GRÈS CÉRAMÉ finition CALACATTA
texture mélaminé FEUTRE
laquage POTIN

GRES PORCELLANATO finitura NOIR DESIR
texture nobilitato VULCANO
laccato BRUNO OLIVA
PORCELAIN STONEWARE in NOIR DESIR finish
VULCANO textured laminate
OLIVE BROWN lacquer
GRÈS CÉRAMÉ finition NOIR DESIR
texture mélaminé VULCANO
laquage BRUN OLIVE

*Unconventional combinations and materials
that are instilled with our identity, and defined
with care and attention.*

*Enriched by our own creativity, sense of beauty
and personal taste, they will make each choice
an original, authentic creation.*

*Des combinaisons et des matériaux
non conventionnels, porteurs de notre propre
identité, définis avec soin et attention.*

*Enrichis par la créativité, notre sens de la beauté
et notre goût personnel, chaque choix deviendra
une création originale et authentique.*

CRISTALLO NO - PRINT 7022
texture nobilitato VULCANO
laccato BRUNO OLIVA

NO-PRINT 7022 GLASS
VULCANO textured laminate
OLIVE BROWN laccuer

VERRE NO-PRINT 7022 (anti-traces)
texture mélaminé VULCANO
laquage BRUN OLIVE

CRISTALLO NO - PRINT 7022
texture nobilitato FELTRO
laccato FELTRO

NO-PRINT 7022 GLASS
FELT textured laminate
PEWTER laccuer

VERRE NO-PRINT 7022 (anti-traces)
texture mélaminé FEUTRE
laquage POTIN

FLY

_SCRIVANIE
DESKS
BUREAUX

L 200 x 100
220 x 100
250 x 100

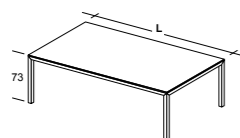

_ALLUNGO COMPLANARE EXTENSION

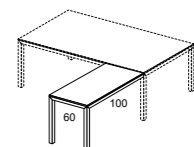

_TAVOLI RIUNIONE
MEETING TABLES
TABLES DE REUNION

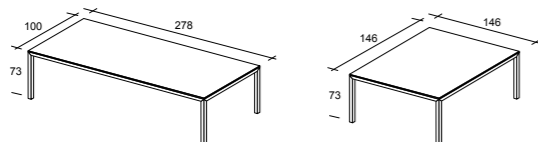

WING

_SCRIVANIE
DESKS
BUREAUX

L 200 x 100
220 x 100

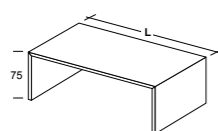

Una spalla + Laterale

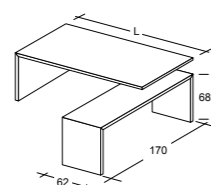

_TAVOLI RIUNIONE
MEETING TABLES
TABLES DE REUNION

CON PIANO
GRES PORCELLANATO
WITH PORCELAIN
STONEWARE TOP
AVEC PLATEAU
GRÈS CÉRAME
L 318

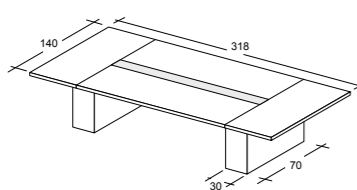

CON PIANO IN
CRISTALLO NO-PRINT
WITH TOP IN
NO-PRINT GLASS
AVEC PLATEAU EN
VERRE NO-PRINT
L 342
410

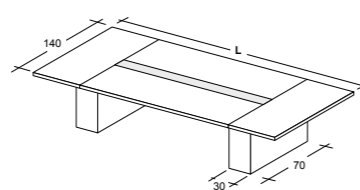

_CONTENITORI su ruote
DRAWER UNITS on castors
CAISSONS mobiles



FLY

PIANI SCRIVANIA, ALLUNGO E TAVOLI RIUNIONE

Struttura del piano realizzata in TAMBURATO LIGNEO spessore mm 46, alla quale sono appoggiati i piani in gres porcellanato o in cristallo NO-PRINT 7022 (mm 6 con bordi perimetrali e spigoli smussati).

I piani sono quindi disponibili in:

- GRES PORCELLANATO - finitura opaco nelle due varianti NOIR DESIR e CALACATTA.
- CRISTALLO LACCATO NO-PRINT 7022

Lungo tutto il perimetro dei piani è applicato un PROFILO in ALLUMINIO spessore 3.5 mm con spigoli arrotondati, disponibile nelle FINITURE BRUNO OLIVA, PELTRO, BRILL (liberamente abbinabili alle finiture previste per i piani).

STRUTTURA PIANI SCRIVANIA, ALLUNGO E TAVOLI RIUNIONE

La struttura portante dei piani è costituita da gambe in estruso di alluminio sezione 50x50, disponibile nelle FINITURE BRUNO OLIVA, PELTRO, BRILL. Nella parte superiore è agganciata una piastra a "L" in metallo spessore mm 6 verniciata con polveri epossidiche COLOR SILVER.

WING

PIANI SCRIVANIA

Struttura del piano realizzata in TAMBURATO LIGNEO spessore mm 46, alla quale sono appoggiati i piani in gres porcellanato o in cristallo NO-PRINT 7022 (mm 6 con bordi perimetrali e spigoli smussati).

I piani sono quindi disponibili in:

- GRES PORCELLANATO - finitura opaco nelle due varianti NOIR DESIR e CALACATTA.
- CRISTALLO LACCATO NO-PRINT 7022

Lungo tutto il perimetro dei piani è applicato un PROFILO in ALLUMINIO spessore 3.5 mm con spigoli arrotondati, disponibile nelle FINITURE BRUNO OLIVA, PELTRO, BRILL (liberamente abbinabili alle finiture previste per i piani).

SPALLE SCRIVANIA

La struttura portante dei piani è costituita da SPALLE LACCATE - realizzate in TAMBURATO LIGNEO spessore mm 50 - disponibili in due varianti di colore: PELTRO o BRUNO OLIVA (liberamente abbinabili alle finiture previste per i piani).

PIANI LATERALI DI SERVIZIO ALLA SCRIVANIA

I piani, realizzati in TAMBURATO LIGNEO spessore mm 40, sono disponibili in due varianti di colore: PELTRO o BRUNO OLIVA.

Lungo tutto il perimetro di spalle scrivania e di piano laterale è applicato un PROFILO in ALLUMINIO spessore 3.5 mm con spigoli arrotondati disponibile nelle FINITURE BRUNO OLIVA, PELTRO, BRILL. (liberamente abbinabili alle finiture previste).

ELEMENTI COMUNI

CASSETTIERE SU RUOTE / MOBILI DI SERVIZIO SU RUOTE

Struttura realizzata in conglomerato ligneo spessore 18 mm in finitura LACCATO (PELTRO, BRUNO OLIVA, BIANCO OPACO) con FRONTALI/TOP/SCHIENALE disponibili in:

- PELTRO
- BRUNO OLIVA
- BIANCO OPACO
- NOBILITATO VULCANO

I cassetti sono in legno color Silver con guide quadro a scomparsa dotate di richiamo automatico, a RIENTRO AMMORTIZZATO. La serratura, con chiave in duplice copia dotata di copri-chiave in zama verniciata color alluminio, permette la chiusura simultanea di tutti i cassetti. Le ruote, in plastica color nero diametro 35 mm sono piroettanti. I frontali sono dotati di maniglia a presa continua realizzata in alluminio estruso, disponibile nelle finiture BRUNO OLIVA, PELTRO, BRILL, BIANCO. Nella versione con 'cassetto cancelleria' quest'ultimo è realizzato in MDF sagomato e verniciato in color silver (dotato di guide in metallo).

MOBILI DI SERVIZIO SU RUOTE

Struttura realizzata in conglomerato ligneo spessore 18 mm in finitura LACCATO (PELTRO, BRUNO OLIVA, BIANCO OPACO) con FRONTALI/TOP/SCHIENALE disponibili in:

- PELTRO
- BRUNO OLIVA
- BIANCO OPACO
- NOBILITATO VULCANO

I cassetti sono in legno color Silver con guide quadro a scomparsa dotate di richiamo automatico, a RIENTRO AMMORTIZZATO.

La serratura, con chiave in duplice copia dotata di copri-chiave in zama verniciata color alluminio, permette la chiusura simultanea di tutti i cassetti. Le ruote, in plastica color nero diametro 35 mm sono piroettanti.

Le ante sono dotate di cerniere e basi in metallo. Le ruote, in gomma color silver diametro 60 mm, sono piroettanti e munite di freno.

I frontali sono dotati di maniglia a presa continua realizzata in alluminio estruso, disponibile nelle finiture BRUNO OLIVA, PELTRO, BRILL, BIANCO.

TAVOLI RIUNIONE

PIANI disponibili in:

- GRES PORCELLANATO - finitura opaco nelle due varianti NOIR DESIR e CALACATTA.
- CRISTALLO LACCATO NO-PRINT 7022

Lungo tutto il perimetro dei piani è applicato un PROFILO in ALLUMINIO spessore 3.5 mm con spigoli arrotondati, disponibile nelle FINITURE BRUNO OLIVA, PELTRO, BRILL (liberamente abbinabili alle finiture previste per i piani).

BASAMENTO/FASCIA TECNICA

Basamento e fascia tecnica in LACCATO disponibili nelle finiture:

- LACCATO PELTRO metallizzato
- LACCATO BRUNO OLIVA metallizzato
- LACCATO BIANCO OPACO

ATTENZIONE: LA FINITURA DELLA FASCIA TECNICA SEGUE SEMPRE LA FINITURA DEL BASAMENTO.

Profilo di rifinitura verticale sui quattro angoli del basamento in alluminio disponibile nelle finiture BRUNO OLIVA, PELTRO, BRILL (in abbinamento alla finitura scelta per il profilo del piano).

Tutti i materiali utilizzati sono conformi alle norme UNI EN e sono certificati per il 90% CARB 2 (relativamente all'emissione di formaldeide).

	Resistente a prodotti di pulizia e detergenti
	Resistente a prodotti chimici, acidi, basi e solventi
	Resistente a shock termico
	Resistente al gelo
	Resistente all'umidità
	Resistente ai raggi UV, nessuna alterazione cromatica
	Resistente alla flessione
	Resistente a graffi e abrasioni
	Resistente alle macchie

PLUS GRES PORCELLANATO

FLY

DESK, RETURN AND MEETING TABLE TOPS

The top structure is made from 46 mm-thick HOLLOW CORE WOOD, which supports the porcelain stoneware or no-print glass tops (6 mm thick, with rounded edges and corners).

The tops are therefore available as follows:

- **PORCELAIN STONWARE** - matte finish in two versions: NOIR DESIR and CALACATTA.
- **NO-PRINT LACQUERED GLASS (7022)**

A 3.5 mm thick ALUMINIUM PROFILE with rounded corners is applied all along the edge, and comes in the following finishes: OLIVE BROWN, PEWTER, BRILL. (can be mixed and matched with the top finishes, as desired).

DESK, RETURN AND MEETING TABLE FRAMEWORK

The framework is formed of extruded aluminium legs (50x50 mm), and comes in the following finishes: OLIVE BROWN, PEWTER, BRILL. A 6 mm-thick, powder-coated (SILVER), "L-shaped" metal plate is secured to the top part.

WING

DESK TOPS

The top structure is made from 46 mm-thick HOLLOW CORE WOOD, which supports the porcelain stoneware or no-print glass tops (6 mm thick, with rounded edges and corners).

The tops are therefore available as follows:

- **PORCELAIN STONWARE** - matte finish in two versions: NOIR DESIR and CALACATTA.
- **NO-PRINT LACQUERED GLASS (7022)**

A 3.5 mm thick ALUMINIUM PROFILE with rounded corners is applied all along the edge, and comes in the following finishes: OLIVE BROWN, PEWTER, BRILL. (can be mixed and matched with the top finishes, as desired).

DESK SIDES

The framework is formed of LACQUERED SIDES made from 50 mm-thick HOLLOW CORE WOOD, available in two colours: PEWTER and OLIVE BROWN (can be mixed and matched with the top finishes, as desired).

DESK RETURNS

The 40 mm-thick HOLLOW CORE WOOD tops are available in two colours: PEWTER and OLIVE BROWN.

A 3.5 mm thick ALUMINIUM PROFILE with rounded corners is applied all along the edge of the desk and return sides, and comes in the following finishes: OLIVE BROWN, PEWTER, BRILL (can be mixed and matched as desired).

ITEMS COMMON TO BOTH

MOBILE DRAWER UNITS / MOBILE PEDESTAL UNITS

Structure made from 18 mm-thick particleboard with LACQUER finish (PEWTER, OLIVE BROWN, MATTE WHITE) and FRONTS/TOP/BACK with the following finishes:

- PEWTER
- OLIVE BROWN
- MATTE WHITE
- VULCANO LAMINATE

The Silver coloured wooden drawers come with concealed Quadro slides fitted with automatic return and SOFT-CLOSING MECHANISM. The lock comes with duplicate keys with aluminium colour coated ZAMAK key cover; all drawers can be locked simultaneously. They are fitted with 35 mm-diameter black plastic swivel castors. The fronts come with an extruded aluminium full-length handle in the following finishes: OLIVE BROWN, PEWTER, BRILL and WHITE. The utility drawer, if present, is made from shaped MDF and is coated in silver (fitted with metal slides).

MOBILE PEDESTAL UNITS

Structure made from 18 mm-thick particleboard with LACQUER finish (PEWTER, OLIVE BROWN, MATTE WHITE) and FRONTS/TOP/BACK with the following finishes:

- PEWTER
- OLIVE BROWN
- MATTE WHITE
- VULCANO LAMINATE

The Silver coloured wooden drawers come with concealed Quadro slides fitted with automatic return and SOFT-CLOSING MECHANISM. The lock comes with duplicate keys with aluminium colour coated ZAMAK key cover; all drawers can be locked simultaneously. They are fitted with 35 mm-diameter black plastic swivel castors. The doors are fitted with metal hinges and bases. The 60 mm-diameter silver rubber castors swivel and have a blocking mechanism. The fronts come with an extruded aluminium full-length handle in the following finishes: OLIVE BROWN, PEWTER, BRILL and WHITE.

MEETING TABLES

TOPS available in:

- **PORCELAIN STONWARE** - matte finish in two versions: NOIR DESIR and CALACATTA.
- **NO-PRINT LACQUERED GLASS (7022)**

A 3.5 mm thick ALUMINIUM PROFILE with rounded corners is applied all along the edge, and comes in the following finishes: OLIVE BROWN, PEWTER, BRILL (can be mixed and matched with the top finishes, as desired).

BASE/CABLE STRIP

LACQUERED base and cable strip available in the following finishes:

- METALLIC PEWTER LACQUER
- METALLIC OLIVE BROWN LACQUER
- MATTE WHITE LACQUER

PLEASE NOTE: THE CABLE STRIP FINISH IS ALWAYS THE SAME AS THE BASE FINISH. Vertical finishing edge on the four corners of the aluminium base comes in the following finishes: OLIVE BROWN, PEWTER, BRILL (matched with the finish selected for the edge of the top).

All materials used comply with UNI EN standards, and 90% of its production is certified to CARB 2 (formaldehyde emissions).

	Resistant to detergents and cleaning products
	Resistant to chemicals, acids, alkalis and solvents
	Resistant to thermal shock
	Frost resistant (freeze-thaw cycle)
	Water resistant
	UV-resistant, no colour fading
	Resistant to bending
	Abrasion and scratch resistant
	Stain resistant

PLUS PORCELAIN STONWARE

FLY

DESK, RETURN AND MEETING TABLE TOPS

The top structure is made from 46 mm-thick HOLLOW CORE WOOD, which supports the porcelain stoneware or no-print glass tops (6 mm thick, with rounded edges and corners).

The tops are therefore available as follows:

- **PORCELAIN STONWARE** - matte finish in two versions: NOIR DESIR and CALACATTA.
- **NO-PRINT LACQUERED GLASS (7022)**

A 3.5 mm thick ALUMINIUM PROFILE with rounded corners is applied all along the edge, and comes in the following finishes: OLIVE BROWN, PEWTER, BRILL. (can be mixed and matched with the top finishes, as desired).

DESK, RETURN AND MEETING TABLE FRAMEWORK

The framework is formed of extruded aluminium legs (50x50 mm), and comes in the following finishes: OLIVE BROWN, PEWTER, BRILL. A 6 mm-thick, powder-coated (SILVER), "L-shaped" metal plate is secured to the top part.

WING

DESK TOPS

The top structure is made from 46 mm-thick HOLLOW CORE WOOD, which supports the porcelain stoneware or no-print glass tops (6 mm thick, with rounded edges and corners).

The tops are therefore available as follows:

- **PORCELAIN STONWARE** - matte finish in two versions: NOIR DESIR and CALACATTA.
- **NO-PRINT LACQUERED GLASS (7022)**

A 3.5 mm thick ALUMINIUM PROFILE with rounded corners is applied all along the edge, and comes in the following finishes: OLIVE BROWN, PEWTER, BRILL. (can be mixed and matched with the top finishes, as desired).

DESK SIDES

The framework is formed of LACQUERED SIDES made from 50 mm-thick HOLLOW CORE WOOD, available in two colours: PEWTER and OLIVE BROWN (can be mixed and matched with the top finishes, as desired).

DESK RETURNS

The 40 mm-thick HOLLOW CORE WOOD tops are available in two colours: PEWTER and OLIVE BROWN.

A 3.5 mm thick ALUMINIUM PROFILE with rounded corners is applied all along the edge of the desk and return sides, and comes in the following finishes: OLIVE BROWN, PEWTER, BRILL (can be mixed and matched as desired).

ITEMS COMMON TO BOTH

MOBILE DRAWER UNITS / MOBILE PEDESTAL UNITS

Structure made from 18 mm-thick particleboard with LACQUER finish (PEWTER, OLIVE BROWN, MATTE WHITE) and FRONTS/TOP/BACK with the following finishes:

- PEWTER
- OLIVE BROWN
- MATTE WHITE
- VULCANO LAMINATE

The Silver coloured wooden drawers come with concealed Quadro slides fitted with automatic return and SOFT-CLOSING MECHANISM. The lock comes with duplicate keys with aluminium colour coated ZAMAK key cover; all drawers can be locked simultaneously. They are fitted with 35 mm-diameter black plastic swivel castors. The fronts come with an extruded aluminium full-length handle in the following finishes: OLIVE BROWN, PEWTER, BRILL and WHITE. The utility drawer, if present, is made from shaped MDF and is coated in silver (fitted with metal slides).

MOBILE PEDESTAL UNITS

Structure made from 18 mm-thick particleboard with LACQUER finish (PEWTER, OLIVE BROWN, MATTE WHITE) and FRONTS/TOP/BACK with the following finishes:

- PEWTER
- OLIVE BROWN
- MATTE WHITE
- VULCANO LAMINATE

The Silver coloured wooden drawers come with concealed Quadro slides fitted with automatic return and SOFT-CLOSING MECHANISM. The lock comes with duplicate keys with aluminium colour coated ZAMAK key cover; all drawers can be locked simultaneously. They are fitted with 35 mm-diameter black plastic swivel castors. The doors are fitted with metal hinges and bases. The 60 mm-diameter silver rubber castors swivel and have a blocking mechanism. The fronts come with an extruded aluminium full-length handle in the following finishes: OLIVE BROWN, PEWTER, BRILL and WHITE.

MEETING TABLES

TOPS available in:

- **PORCELAIN STONWARE** - matte finish in two versions: NOIR DESIR and CALACATTA.
- **NO-PRINT LACQUERED GLASS (7022)**

A 3.5 mm thick ALUMINIUM PROFILE with rounded corners is applied all along the edge, and comes in the following finishes: OLIVE BROWN, PEWTER, BRILL (can be mixed and matched with the top finishes, as desired).

BASE/CABLE STRIP

LACQUERED base and cable strip available in the following finishes:

- METALLIC PEWTER LACQUER
- METALLIC OLIVE BROWN LACQUER
- MATTE WHITE LACQUER

PLEASE NOTE: THE CABLE STRIP FINISH IS ALWAYS THE SAME AS THE BASE FINISH. Vertical finishing edge on the four corners of the aluminium base comes in the following finishes: OLIVE BROWN, PEWTER, BRILL (matched with the finish selected for the edge of the top).

All materials used comply with UNI EN standards, and 90% of its production is certified to CARB 2 (formaldehyde emissions).

	Résistant aux produits de nettoyage et aux détergents
	Résistant aux produits chimiques, aux acides, aux bases et aux solvants
	Résistant aux chocs thermiques
	Résistant au gel
	Résistant à l'humidité
	Résistant aux rayons UV, aucune altération chromatique
	Résistant à la flexion
	Résistant aux rayures et aux abrasions
	Résistant aux taches

PLUS GRÈS CÉRAME

FLY | R&D by IVM

FLY



NEW

PIANI
TOP
PLATEAUX

GRAFITE
GRAPHITE

CANAPA
WARM GREY_CHANVRE

VISONE
MOSS GREY_VISON

OTTANIO
PETROL GREEN_VERT PÉTROLE

STRUTTURA
STRUCTURE

CANAPA
WARM GREY_CHANVRE

VISONE
MOSS GREY_VISON

NERO
BLACK_NOIR



L'IMPERCETTIBILE LEGGEREZZA DEL DESIGN
IMPERCEPTIBLE LIGHT DESIGN
L'IMPERCEPTIBLE LÉGÈRETÉ DU DESIGN

FLY armonizza in modo extra-ordinario
il design essenziale. Un'interpretazione esclusiva.
Il risultato è un rigore estetico senza paragoni.

FLY is an extraordinary harmony of essential design.
An exclusive interpretation.
The result is unparalleled aesthetic rigour.

FLY harmonise le design essentiel de
façon extraordinaire. Une interprétation exclusive.
Le résultat est une rigueur esthétique sans pareil.







MATERIALI DI GRANDE NATURALIZZA
WONDERFULLY NATURAL MATERIALS
DES MATÉRIAUX D'UNE GRANDE NATURALITÉ

Sobrio. Essenziale. Elegante.
Perchè l'eleganza è l'equilibrio
tra proporzioni, emozione e sorpresa.

Saber. Essential. Elegant.
Because elegance is the balance
of proportions, emotion an surprise.

Sobre. Essentiel. Élegant.
Parce que l'élégance est l'équilibre entre
les proportions, l'émotion et la surprise.





UN RIGORE ESTETICO SENZA PARAGONI
AN UNPARALLELED AESTHETIC RIGOUR
UNE RIGUEUR ESTHÉTIQUE INCOMPARABLE



UNA SCULTURA PER INTERNI
A SCULPTURE OF INTERIOR DESIGN
UNE SCULPTURE POUR LE DESIGN D'INTÉRIEUR



FLY _TIPOLOGIA DEGLI ELEMENTI
_RANGE OPTIONS / TYPOLOGIE DES ÉLÉMENTS

_SCRIVANIE DESKS / BUREAUX

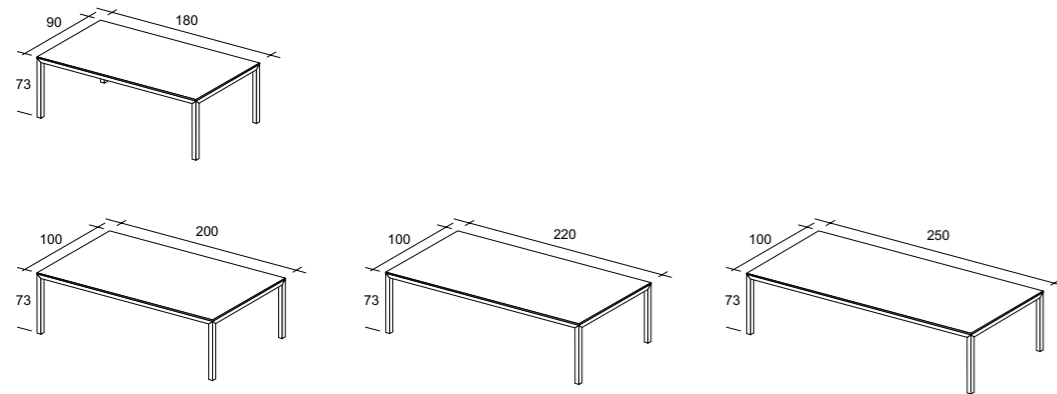

_ALLUNGO COMPLANARE EXTENSION

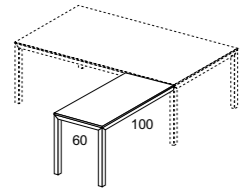

_TAVOLI RIUNIONE MEETING TABLES / TABLES DE REUNION

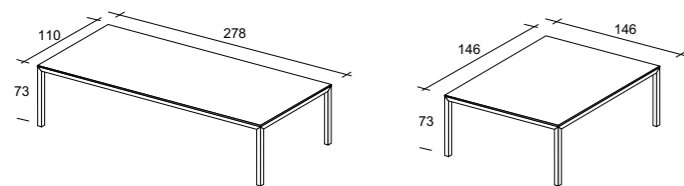

_CONTENITORI SU RUOTE DRAWER UNITS on castors / CAISSONS MOBILES



FLY _FINITURE
_FINISHES / FINITIONS

Per una corretta valutazione di tonalità e colore delle diverse finiture rappresentate a catalogo, è necessario fare riferimento ai campioni fisici.

Due to variances in printed colours, see the swatches for the actual colours and shades of the different finishes.

Pour une évaluation correcte de la tonalité et de la couleur des différentes finitions présentées dans le catalogue, il est nécessaire de se référer aux échantillons physiques.



Wengé

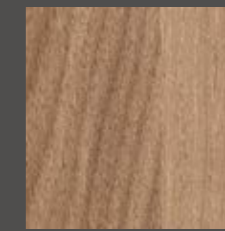

Noce Canaletto
Canaletto Walnut
Noyer Canaletto

Impiallacciato
Veneer
Plaque

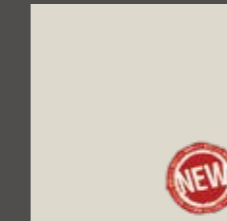

Canapa
Warm Grey
Chanvre

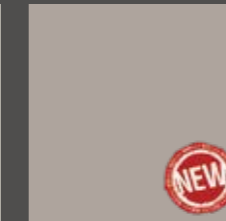

Visone
Moss Grey
Vison

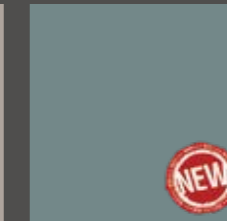

Ottanio
Petrol Green
Vert Pétrole



Grafite
Graphite

Nobilitato
Laminate
Melamine

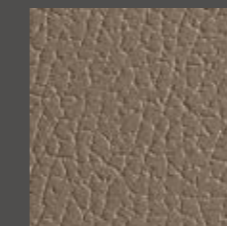

Primofiore Tortora

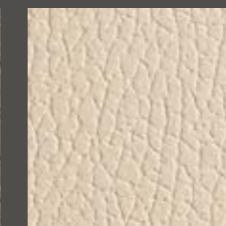

Primofiore Panna
Cream
Crème

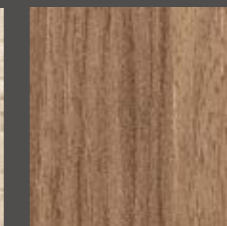

Noce Canaletto
Canaletto Walnut
Noyer Canaletto

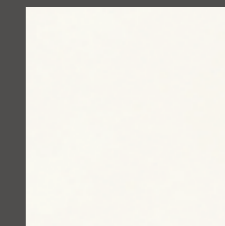

Avorio
Ivory
Ivoire



No-Print 7022

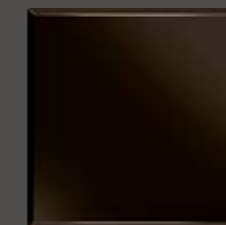

Moka
Mocha

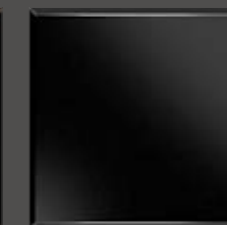

Nero
Black
Noir

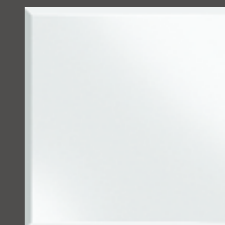

Extralight Bianco
Extralight White
Extralight Blanc

Cristallo Laccato
Lacquered Glass
Verre Laque



Canapa
Warm Grey
Chanvre



Visone
Moss Grey
Vison

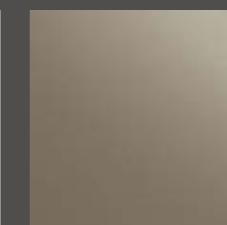

Bruno Oliva
Olive Brown
Olive Brun



Peltro
Pewter
Étain

STRUTTURA
Structure

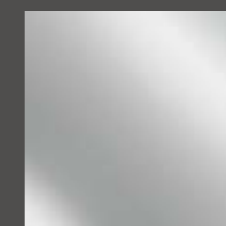

Brill

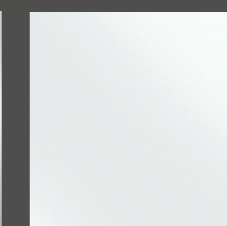

Bianco
White
Blanc



Nero
Black
Noir

PIANI SCRIVANIA, ALLUNGO E TAVOLI RIUNIONE

I piani, realizzati in TAMBURATO LIGNEO spessore mm 50, sono disponibili in tre diverse finiture:

- **IMPIALLACCIATO** in essenza di WENGÉ o NOCE CANALETTO FINITURA PORO APERTO;
- **NOBILITATO** NATURALE FINITURA PORO in NOCE CANALETTO, AVORIO, PELLE PRIMOFIORE (PANNA o TORTORA), GRAFITE, CANAPA, VISIONE, OTTANIO;
- **CRISTALLO LACCATO** nei colori NERO, MOKA, EXTRALIGHT BIANCO e NO-PRINT 7022.

Lungo tutto il perimetro dei piani è applicato un PROFILO in ALLUMINIO spessore 3,5 mm con spigoli arrotondati in FINITURA BRILL, PELTRO, BRUNO OLIVA, BIANCO, CANAPA, VISIONE e NERO.

I piani in cristallo in spessore mm 5 SONO APPOGGIATI SU UN PIANO IN TAMBURATO LIGNEO spessore mm 46 e presentano bordi perimetrali con spigoli smussati.

STRUTTURA PIANI SCRIVANIA, ALLUNGO E TAVOLI RIUNIONE

La struttura portante dei piani è costituita da gambe in estruso di alluminio sezione 50x50 in finitura BRILL, PELTRO, BRUNO OLIVA, BIANCO, CANAPA, VISIONE, NERO. Nella parte superiore è agganciata una piastra a "L" in metallo spessore mm 6 verniciata con polveri epossidiche COLOR SILVER.

CASSETTIERE SU RUOTE

Struttura realizzata in conglomerato ligneo spessore 18 mm in finitura PENELOPE SABBIA o SILVER con top, schienale e frontali disponibili in IMPIALLACCIATO WENGÉ e NOCE CANALETTO o in NOBILITATO NOCE CANALETTO, PELLE PRIMOFIORE (PANNA o TORTORA), GRAFITE, CANAPA, VISIONE, OTTANIO.

Solo per i FRONTALI è prevista anche la finitura in LACCATO LUCIDO (nero, moka e bianco).

I cassetti sono in legno color Silver con guide quadro a scomparsa dotate di richiamo automatico, a RIENTRO AMMORTIZZATO.

La serratura, con chiave in duplice copia dotata di coprichiave in zama verniciata color alluminio, permette la chiusura simultanea di tutti i cassetti.

Le ruote, in plastica color nero diametro 35 mm sono piroettanti.

I frontali sono dotati di maniglia a presa continua realizzata in alluminio estruso in finitura BRILL, PELTRO, BRUNO OLIVA, BIANCO, GRAFITE, CANAPA, VISIONE, NERO.

Nella versione con 'cassetto cancelleria' quest'ultimo è realizzato in mdf sagomato e verniciato in color silver (dotato di guide in metallo).

MOBILI DI SERVIZIO SU RUOTE

Struttura realizzata in conglomerato ligneo spessore 18 mm. Spalle esterne in finitura PENELOPE SABBIA o SILVER. Top, schienale e frontali disponibili in IMPIALLACCIATO WENGÉ e NOCE CANALETTO o in NOBILITATO NOCE CANALETTO, GRAFITE, CANAPA, VISIONE, OTTANIO o PELLE PRIMOFIORE (PANNA o TORTORA) oppure, solo per TOP/SCHIENALE, in NOBILITATO AVORIO.

Solo per i FRONTALI è prevista anche la finitura in LACCATO LUCIDO (nero, moka e bianco).

I cassetti sono in legno color Silver con guide quadro a scomparsa dotate di richiamo automatico a RIENTRO AMMORTIZZATO.

La serratura, con chiave in duplice copia dotata di coprichiave in zama verniciata color alluminio, permette la chiusura simultanea di tutti i cassetti.

Le ante sono dotate di cerniere e basi in metallo. Le ruote, in gomma color silver diametro 60 mm, sono piroettanti e munite di freno.

I frontali sono dotati di maniglia a presa continua realizzata in alluminio estruso, in finitura BRILL, PELTRO, BRUNO OLIVA, BIANCO, CANAPA, VISIONE, NERO.

Tutti i materiali utilizzati sono conformi alle norme UNI EN e sono certificati per il 90% CARB 2 (relativamente all'emissione di formaldeide).

DESK TOPS, EXTENSION AND MEETING TABLES

The 50 mm thick tops are built from HOLLOW CORE WOOD in three different finishes:

- **VENEER** in a WENGÉ or CANALETTO WALNUT STAIN WITH AN OPEN PORE FINISH;
- **NATURAL LAMINATE** IN CANALETTO WALNUT PORE FINISH, LAMINATE IN IVORY, PELLE PRIMOFIORE (CREAM or TORTORA), GRAPHITE, WARM GREY, MOSS GREY, PETROL GREEN;
- **GLASS LACQUERED** in BLACK, MOCHA, EXTRALIGHT WHITE, and NO-PRINT 7022.

Along the entire perimeter of the tops, a 3.5 mm thick ALUMINIUM PROFILE is applied, with rounded corners in a BRILL, PEWTER, OLIVE BROWN, WHITE, WARM GREY, MOSS GREY and BLACK FINISH.

The 5 mm thick glass tops REST ON A 46 mm thick HOLLOW CORE WOOD TOP, with rounded corner perimeter edging.

STRUCTURE OF DESK TOPS, EXTENSION AND MEETING TABLES

The support structure of tops consists of extruded aluminium legs with a 50x50 section in a BRILL, PEWTER, OLIVE BROWN, WHITE, WARM GREY, MOSS GREY and BLACK FINISH.

An 'L'-shaped plate in 6 mm thick metal is hooked to the top part, finished in SILVER COLOUR epoxy powder paint.

DRAWER UNITS ON CASTORS

Structure built from 18 mm wood conglomerate in a PENELOPE SAND or SILVER finish with top, back and fronts available in VENEERED WENGÉ or CANALETTO WALNUT or in a CANALETTO WALNUT, GRAPHITE, WARM GREY, MOSS GREY, PETROL GREEN LAMINATE or PELLE PRIMOFIORE (CREAM or TORTORA). FRONTS only are also available in a GLOSSY LACQUER finish (black, mocha and white).

Drawers are wood in a Silver colour with automatic return hideaway square guides with SHOCK-ABSORBENT RETURNS.

Locking units are provided with two copies of keys and an aluminium colour zamak key cover. All drawers can be closed simultaneously.

The plastic black castors are 35 mm in diameter and swivel.

Fronts are fitted with continuous grip handles created from extruded aluminium in a BRILL, PEWTER, OLIVE BROWN, WHITE, GRAPHITE, WARM GREY, MOSS GREY and BLACK FINISH.

In the version with a 'stationary drawer', this is built from MDF shaped and finished in a silver colour (and fitted with metal guides).

SERVICE UNITS ON CASTORS

Structure built from 18 mm thick wood conglomerate.

External sides in a PENELOPE SAND or SILVER finish. Top, back and fronts of DRAWERS and DOORS are available in a WENGÉ or CANALETTO WALNUT VENEER or in CANALETTO WALNUT, GRAPHITE, WARM GREY, MOSS GREY, PETROL GREEN LAMINATE or PELLE PRIMOFIORE (CREAM or TORTORA) or, only for TOP/BACK, LAMINATE IN IVORY.

FRONTS only are also available in a GLOSSY LACQUER finish (black, mocha and white).

Drawers are wood in a Silver colour with automatic return hideaway square guides with SHOCK-ABSORBENT RETURNS.

Locking units are provided with two copies of keys and an aluminium colour zamak key cover. All drawers can be closed simultaneously.

Doors are fitted with metal bases and hinges.

The rubber castors are silver in colour with a 60 mm diameter. They swivel and are fitted with brakes.

Fronts are fitted with continuous grip handles created from extruded aluminium in a BRILL, PEWTER, OLIVE BROWN, WHITE, WARM GREY, MOSS GREY and BLACK FINISH.

All materials used comply with UNI EN standards, and 90% of its production is certified to CARB 2 (formaldehyde emissions).

PLATEAUX DE BUREAU, EXTENSION ET TABLES DE REUNION

Les plateaux, réalisés avec UN PANNEAU PLAQUE A AME CREUSE d'une épaisseur de 50 mm, sont disponibles dans trois finitions :

- **PLAQUE** en bois de WENGÉ ou NOYER CANALETTO FINITION PORE OUVERT ;
- **MELAMINE** NATUREL FINITION PORE en NOYER CANALETTO, IVOIRE, PELLE PRIMOFIORE (CREME ou TORTORA), GRAPHITE, CHANVRE, VISON, VERT PÉTROLE ;
- **VERRE LAQUE** dans les coloris NOIR, MOKA, EXTRALIGHT BLANC et NO-PRINT 7022.

Un PROFIL en ALUMINIUM d'une épaisseur de 3,5 mm avec des arêtes arrondies dans la FINITION BRILL, ÉTAIN, OLIVE BRUN, BLANC, CHANVRE, VISON ou NOIR, est appliqué sur tout le pourtour des plateaux.

Les plateaux en verre d'une épaisseur de 5 mm SONT POSES SUR UN PANNEAU PLAQUE A AME CREUSE d'une épaisseur de 46 mm et présentent un pourtour avec des angles émoussés.

STRUCTURE PLATEAUX DE BUREAU, EXTENSION ET TABLES DE REUNION

La structure portante des plateaux est constituée de pieds en extrudé d'aluminium section 50x50 dans la finition BRILL, ÉTAIN, OLIVE BRUN, BLANC, CHANVRE, VISON ou NOIR. Dans la partie supérieure est accrochée une plaque métallique en « L » d'une épaisseur de 6 mm, peinte avec des poudres époxy coloris SILVER.

CAISSONS MOBILES

Structure réalisée en bois aggloméré d'une épaisseur de 18 mm dans la finition PENELOPE SABLE ou SILVER avec top, dos et façades disponibles en PLAQUE WENGÉ, NOYER CANALETTO ou en MELAMINE NOYER CANALETTO, GRAPHITE, CHANVRE, VISON, VERT PÉTROLE ou PELLE PRIMOFIORE (CREME ou TORTORA).

La finition LAQUE BRILLANT (noir, moka et blanc) n'est disponible que pour les FACADES.

Les tiroirs sont en bois coloris Silver et dotés de glissières Quadro escamotables avec retour automatique, à FERMETURE AMORTIE. La serrure, avec deux clés munies de couvre-clés en zamac peint coloris aluminium, assure la fermeture simultanée de tous les tiroirs.

Les roulettes, en plastique coloris noir, diamètre 35 mm, sont pivotantes. Les façades sont munies d'une poignée sur toute la largeur de la façade réalisée en aluminium extrudé dans la finition BRILL, ÉTAIN, OLIVE BRUN, BLANC, GRAPHITE, CHANVRE, VISON ou NOIR.

Dans la version avec ' tiroir fournitures de bureau ', ce dernier est réalisé en MDF façonné et peint coloris Silver (avec glissières métalliques).

MEUBLES DE SERVICE MOBILES

Structure réalisée en bois aggloméré d'une épaisseur de 18 mm. Montants externes dans la finition PENELOPE SABLE ou SILVER.

Top, dos et façades TIROIRS et PORTES disponibles en PLAQUE WENGÉ ou NOYER CANALETTO ou en MELAMINE NOYER CANALETTO, GRAPHITE, CHANVRE, VISON, VERT PÉTROLE ou PELLE PRIMOFIORE (CREME ou TORTORA), ou, seulement TOP/DOS, MELAMINE IVOIRE.

La finition LAQUE BRILLANT (noir, moka et blanc) n'est disponible que pour les FACADES.

Les tiroirs sont en bois coloris Silver et dotés de glissières Quadro escamotables avec retour automatique, à FERMETURE AMORTIE.

La serrure, avec deux clés munies de couvre-clés en zamac peint coloris aluminium, assure la fermeture simultanée de tous les tiroirs.

Les portes sont munies de charnières et de bases métalliques.

Les roulettes, en caoutchouc coloris Silver, diamètre 60 mm, sont pivotantes et munies de frein. Les façades sont munies d'une poignée sur toute la largeur de la façade réalisée en aluminium extrudé dans la finition BRILL, ÉTAIN, OLIVE BRUN, BLANC, CHANVRE, VISON et NOIR.

Tous les matériaux employés sont conformes aux normes UNI EN et sont certifiés CARB 2 (concernant l'émission de formaldéhyde) pour 90 % de la production.

WING

R&D by IVM



NEW FINISHES

SCRIVANIE
DESKS
BUREAUX

CANAPA
WARM GREY_CHANVRE
VISONE
MOSS GREY_VISON



WING



WING, il gusto per una certa filosofia minimalista. Direzionale dalle geometrie essenziali, impreziosito dal contrasto dei materiali di grande eleganza scelti per la collezione.

A taste for a certain minimalist philosophy. Executive with an essential look, made luxurious by the contrast between the natural materials chosen for the collection.

Le goût pour une certaine philosophie minimaliste. Collection directionnelle aux formes géométriques essentielles, enrichie par le contraste des matériaux d'un grand naturel et choisis pour elle.





LE GEOMETRIE. IL CONTRASTO DEI MATERIALI
THE STRUCTURES. THE CONTRAST OF MATERIALS
LES GÉOMÉTRIES. LE CONTRASTE DES MATÉRIAUX



Soluzioni eleganti. Funzionali.
Il design dei tavoli riunione WING riprende il rigore formale dell'intera collezione.

Elegant solutions. Functional.
The design of the WING meeting tables reflects the austere aesthetic of the collection as a whole.

Des solutions élégantes. Fonctionnelles.
Le design des tables de réunion WING reprend la rigueur formelle de l'ensemble de la collection.

IL GUSTO PER UNA CERTA FILOSOFIA MINIMALISTA
A TASTE FOR A MINIMALIST PHILOSOPHY
LE GOÛT POUR UNE CERTAINE PHILOSOPHIE MINIMALISTE

Per la sensazione di purezza, semplicità e calma che da sempre è connessa al bianco ...
Tavolo con piani in laccato bianco opaco. Basamenti e fascia tecnica centrale in laccato bianco lucido.

For a sensation of purity, simplicity and calm which has always been associated with white ...
Table with white opaque lacquer shelves. Bases and central technical strip in glossy white lacquer.

Pour la sensation de pureté, de simplicité et de tranquillité qui est associée depuis toujours au blanc ...
Table à plateaux en laqué blanc mat. Socles et bandeau technique central en laqué blanc brillant.





Ambienti luminosi tanto da far sfumare nella luce i contorni degli oggetti e dei materiali facendoli quasi scomparire e fondere l'uno nell'altro. Total white. Una soluzione che dona luminosità ed una incontrastata spazialità a tutta l'ambientazione.

Environments so luminous that the outlines of objects and materials fade in the light, almost disappearing and blending into one another. Total white. A solution that provides light and unsurpassed spaciousness to the entire area.

Espaces si lumineux que les contours des objets et des matériaux s'estompent dans la lumière, au point qu'ils tendent à disparaître pour se fondre les uns dans les autres. Une solution qui donne de la luminosité et un caractère étonnamment spacieux à tout l'aménagement.



Il rigore dell'essenza. Il calore dell'accoglienza.
Particolare la proposta di composizioni con ponte
perimetrale 'definito' dal profilo brill che ne esalta
la presenza.

The rigour of the veneer. The warmth of the
hospitality. The composition, with the perimeter
bridge "defined" by the brill profile that represents
the entire collection and highlights its presence.

La rigueur de l'essence. La chaleur de l'accueil.
La proposition particulière des propositions avec
pont périmétrique « défini » par le profil Brill qui
renforce sa présence.



WING _TIPOLOGIA DEGLI ELEMENTI
 _RANGE OPTIONS / TYPOLOGIE DES ÉLÉMENTS

_SCRIVANIE
 DESKS
 BUREAUX

L 180 x 90
 200 x 100
 220 x 100

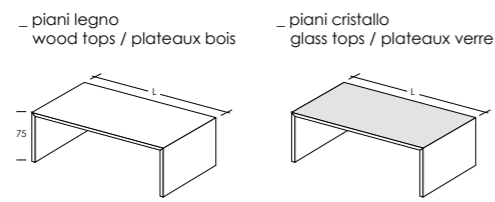

_SCRIVANIE
 DESKS
 BUREAUX
 una spalla + laterale

L 180 x 90
 200 x 100
 220 x 100

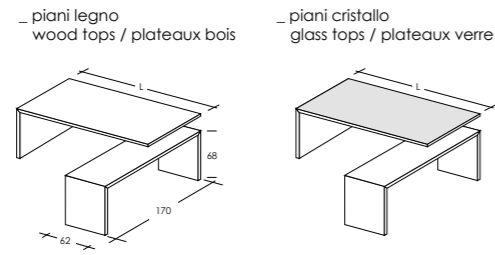

_TAVOLI RIUNIONE
 MEETING TABLES
 TABLES DE REUNION

L 342
 410

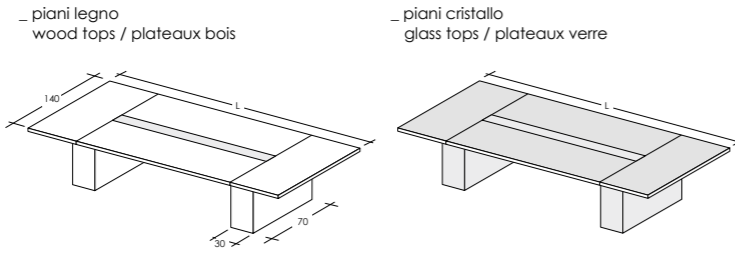

_CONTENITORI su ruote
 DRAWER UNITS on castors
 CAISSONS mobiles



WING _FINITURE
 _FINISHES / FINITIONS

Per una corretta valutazione di tonalità e colore delle diverse finiture rappresentate a catalogo, è necessario fare riferimento ai campioni fisici.

Due to variances in printed colours, see the swatches for the actual colours and shades of the different finishes.

Pour une évaluation correcte de la tonalité et de la couleur des différentes finitions présentées dans le catalogue, il est nécessaire de se référer aux échantillons physiques.



Wengé

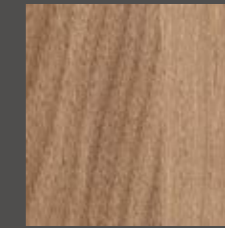

Noce Canaletto
 Canaletto Walnut
 Noyer Canaletto

Impiallacciato
 Veneer
 Plaque

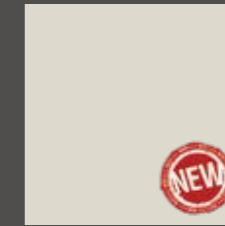

Canapa
 Warm Grey
 Chanvre

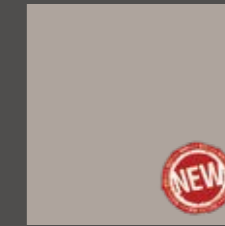

Visone
 Moss Grey
 Vison

Nobilitato
 Laminate
 Melamine

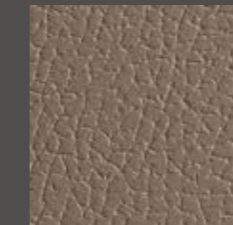

Primofiore Tortora



Primofiore Panna
 Cream
 Creme

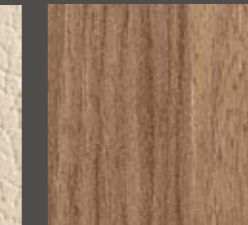

Noce Canaletto
 Canaletto Walnut
 Noyer Canaletto

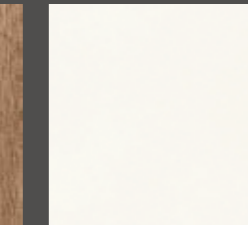

Avorio
 Ivory
 Ivoire



No-Print 7022

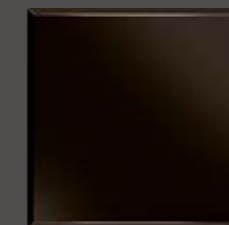

Moka
 Mocha



Nero
 Black
 Noir

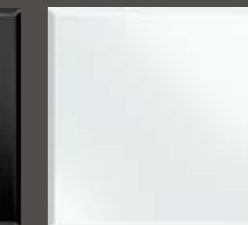

Extralight Bianco
 Extralight White
 Extralight Blanc

Cristallo Laccato
 Lacquered Glass
 Verre Laque



Canapa
 Warm Grey
 Chanvre



Visone
 Moss Grey
 Vison

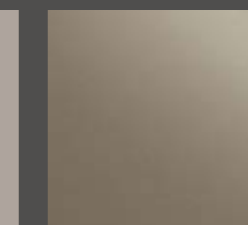

Bruno Oliva
 Olive Brown
 Olive Brun



Peltro
 Pewter
 Étain

STRUTTURA
 Structure



Brill

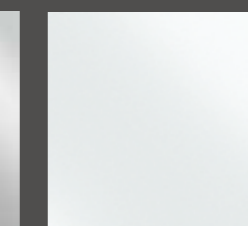

Bianco
 White
 Blanc

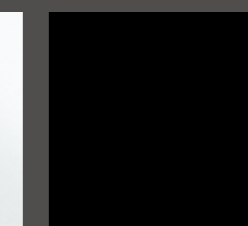

Nero
 Black
 Noir

PIANI SCRIVANIA

I piani, realizzati in TAMBURATO LIGNEO spessore mm 50, sono disponibili nelle finiture:

- **IMPIALLACCIATO** in essenza di **WENGÉ** o **NOCE CANALETTO**, FINITURA PORO APERTO
- **NOBILITATO NATURALE** FINITURA PORO in **NOCE CANALETTO**, **NOBILITATO PELLE PRIMOFIORE** (nelle varianti TORTORA o PANNA) o **AVORIO**, **CANAPA**, **VISIONE**
- **LACCATO BIANCO OPACO**
- **CRISTALLO retroLACCATO** nei colori **NERO**, **TORTORA**, **PANNA**, **MOKA** ed **EXTRALIGHT BIANCO**

Lungo tutto il perimetro dei piani è applicato un PROFILO in ALLUMINIO spessore 3,5 mm con spigoli arrotondati in FINITURA BRILL, PELTRO, BRUNO OLIVA, BIANCO, CANAPA, VISIONE, NERO.

I piani in cristallo in spessore mm 5 SONO APPOGGIATI SU UN PIANO IN TAMBURATO LIGNEO spessore mm 46 e presentano bordi perimetrali con spigoli smussati.

SPALLE SCRIVANIA

La struttura portante dei piani è costituita da SPALLE realizzate in TAMBURATO LIGNEO spessore mm 50, disponibili nelle finiture:

- **IMPIALLACCIATO** in essenza di **WENGÉ** o **NOCE CANALETTO**, FINITURA PORO APERTO
- **NOBILITATO NATURALE** FINITURA PORO in **NOCE CANALETTO**, **NOBILITATO PELLE PRIMOFIORE** (nelle varianti TORTORA o PANNA) o **AVORIO**, **CANAPA**, **VISIONE**
- **LACCATO BIANCO OPACO**

Nella variante di scrivania "PIANO LEGNO" le SPALLE seguono la finitura dei PIANI. Nella variante di scrivania "PIANI CRISTALLO" il cristallo è liberamente abbinabile alla finitura scelta per le spalle (impiallacciato, nobilitato naturale wengé o noce, nobilitato pelle primofiore Tortora o panna, laccato bianco opaco).

PIANI LATERALI DI SERVIZIO ALLA SCRIVANIA

I piani, realizzati in TAMBURATO LIGNEO spessore mm 40, sono disponibili nelle finiture:

- **IMPIALLACCIATO** in essenza di **WENGÉ** o **NOCE CANALETTO**, FINITURA PORO APERTO
- **NOBILITATO NATURALE** FINITURA PORO in **NOCE CANALETTO**, **NOBILITATO PELLE PRIMOFIORE** (nelle varianti TORTORA o PANNA) o **AVORIO**, **CANAPA**, **VISIONE**
- **LACCATO BIANCO OPACO**

Lungo tutto il perimetro dei piani è applicato un PROFILO in ALLUMINIO spessore 3,5 mm con spigoli arrotondati in FINITURA BRILL, PELTRO, BRUNO OLIVA, BIANCO, CANAPA, VISIONE, NERO.

CASSETTIERE SU RUOTE

Struttura realizzata in conglomerato ligneo spessore 18 mm in finitura PENELOPE SABBIA o SILVER con TOP/SCHIENALE disponibili in **IMPIALLACCIATO**, **WENGÉ** o **NOCE CANALETTO**; **NOBILITATO AVORIO**, **NOCE CANALETTO**, **CANAPA**, **VISIONE**; **NOBILITATO PELLE PRIMOFIORE** (nelle varianti TORTORA o PANNA); **LACCATO OPACO BIANCO**.

I FRONTALI sono disponibili anche nella finitura **LACCATO LUCIDO** (Nero, Tortora, Panna, Moka e Bianco) oltreché in **IMPIALLACCIATO** (WENGÉ o NOCE CANALETTO) e **NOBILITATO** (NOCE CANALETTO; PELLE PRIMOFIORE, nelle varianti TORTORA o PANNA; CANAPA; VISIONE).

I cassetti sono in legno color Silver con guide quadro a scomparsa dotate di richiamo automatico, a RIENTRO AMMORTIZZATO.

La serratura, con chiave in duplice copia dotata di coprichiave in ABS trasparente, permette la chiusura simultanea di tutti i cassetti.

Le ruote, in plastica color nero diametro 35 mm, sono piroettanti.

I frontali sono dotati di maniglia a presa continua realizzata in alluminio estruso in finitura BRILL, PELTRO, BRUNO OLIVA, BIANCO, CANAPA, VISIONE, NERO.

Nella versione con 'cassetto cancelleria' quest'ultimo è realizzato in mdf sagomato e verniciato in color silver (dotato di guide in metallo).

MOBILI DI SERVIZIO SU RUOTE

Struttura realizzata in conglomerato ligneo spessore 18 mm in finitura PENELOPE SABBIA o SILVER con TOP/SCHIENALE disponibili in **IMPIALLACCIATO**, **WENGÉ** o **NOCE CANALETTO**; **NOBILITATO**, **AVORIO**, **NOCE CANALETTO**, **CANAPA**, **VISIONE**; **NOBILITATO PELLE PRIMOFIORE** (nelle varianti TORTORA o PANNA); **LACCATO OPACO BIANCO**.

I FRONTALI sono disponibili anche nella finitura **LACCATO LUCIDO** (Nero, Tortora, Panna, Moka, e Bianco) oltreché in **IMPIALLACCIATO** (WENGÉ o NOCE CANALETTO) e **NOBILITATO** (NOCE CANALETTO; PELLE PRIMOFIORE, nelle varianti TORTORA o PANNA; CANAPA; VISIONE).

I cassetti sono in legno color Silver con guide quadro a scomparsa dotate di richiamo automatico, a RIENTRO AMMORTIZZATO.

La serratura, con chiave in duplice copia dotata di coprichiave in ABS trasparente, permette la chiusura simultanea di tutti i cassetti.

Le ante sono dotate di cerniere e basi in metallo. Le ruote, in gomma color silver diametro 60 mm, sono piroettanti e munite di freno. I frontali sono dotati di maniglia a presa continua realizzata in alluminio estruso, in finitura BRILL, PELTRO, BRUNO OLIVA, BIANCO, CANAPA, VISIONE, NERO.

TAVOLI RIUNIONE

PIANI disponibili nelle finiture:

- **IMPIALLACCIATO** in essenza di **WENGÉ** o **NOCE CANALETTO**, FINITURA PORO APERTO
- **NOBILITATO NATURALE** FINITURA PORO in **NOCE CANALETTO**, **NOBILITATO PELLE PRIMOFIORE** (nelle varianti AVORIO, TORTORA o PANNA) o **AVORIO**, **CANAPA**, **VISIONE**
- **LACCATO BIANCO OPACO**
- **CRISTALLO retroLACCATO** nei colori **NERO**, **TORTORA**, **PANNA**, **MOKA** ed **EXTRALIGHT BIANCO**

Lungo tutto il perimetro dei piani è applicato un PROFILO in ALLUMINIO spessore 3,5 mm con spigoli arrotondati, in FINITURA BRILL, PELTRO, BRUNO OLIVA, BIANCO, CANAPA, VISIONE, NERO.

I piani in CRISTALLO in spessore mm 5 sono appoggiati su un piano in melaminico e presentano bordi perimetrali con spigoli smussati.

BASAMENTO/FASCIA TECNICA

Per tavoli riunione con **PIANI LEGNO**, BASAMENTO/FASCIA TECNICA disponibili nelle finiture:

- **LACCATO LUCIDO** TORTORA, PANNA, BIANCO o MOKA
- **LACCATO METALLIZZATO** PELTRO o BRUNO OLIVA
- **NOBILITATO PELLE PRIMOFIORE** (nelle varianti PANNA o TORTORA)

Queste finiture sono liberamente abbinabili alle finiture previste per i PIANI LEGNO (NOBILITATO Avorio, Noce, Wengé, Canapa, Visone, Primofiore Panna o Tortora; IMPIALLACCIATO Noce o Wengé, LACCATO OPACO BIANCO).

Per tavoli riunione con **PIANI IN CRISTALLO**, BASAMENTO/FASCIA TECNICA disponibili nelle finiture:

- **LACCATO LUCIDO** TORTORA, PANNA, BIANCO o MOKA
- **LACCATO METALLIZZATO** PELTRO o BRUNO OLIVA
- **NOBILITATO PELLE PRIMOFIORE** (nelle varianti PANNA o TORTORA)

Queste finiture sono liberamente abbinabili alle finiture previste per i PIANI CRISTALLO (NERO, TORTORA, PANNA, MOKA ed EXTRALIGHT BIANCO).

ATTENZIONE: LA FINITURA DELLA FASCIA TECNICA SEGUE SEMPRE LA FINITURA DEL BASAMENTO.

Profilo di rifinitura verticale sui quattro angoli del basamento in alluminio finitura BRILL, PELTRO, BRUNO OLIVA, BIANCO, CANAPA, VISIONE, NERO.

Tutti i materiali utilizzati sono conformi alle norme UNI EN e sono certificati per il 90% CARB 2 (relativamente all'emissione di formaldeide).

DESK TOPS

The 50 mm thick HOLLOW CORE WOOD tops are available with the following finishes:

- VENEER in **WENGÉ** or **BLACK WALNUT**, OPEN PORE FINISH
- **NATURAL LAMINATE** PORE FINISH in **BLACK WALNUT**, **PELLE PRIMOFIORE LAMINATE** (TORTORA or CREAM versions) or **IVORY**, **WARM GREY**, **MOSS GREY**
- **MATT WHITE LACQUER**
- **REAR-LACQUERED GLASS** in the following colours: **BLACK**, **TORTORA**, **CREAM**, **MOKA** and **EXTRALIGHT WHITE**

A 3.5 mm thick ALUMINIUM PROFILE is applied right around the edge of the tops, with rounded corners in BRILL, PEWTER, OLIVE BROWN, WHITE, WARM GREY, MOSS GREY, BLACK FINISH.

The 5 mm thick glass tops REST ON A 46 mm thick HOLLOW CORE WOOD TOP, and have rounded edges.

DESK SIDES

The desk framework is formed of SIDES made from 50 mm thick HOLLOW CORE WOOD, available with the following finishes:

- VENEER in **WENGÉ** or **BLACK WALNUT**, OPEN PORE FINISH
- **NATURAL LAMINATE** PORE FINISH in **BLACK WALNUT**, **PELLE PRIMOFIORE LAMINATE** (TORTORA or CREAM versions) or **IVORY**, **WARM GREY**, **MOSS GREY**
- **MATT WHITE LACQUER**

In the desks with "WOODEN TOPS" the SIDES have the same finish as the TOPS. In the desks with "GLASS TOPS", the glass can be matched with the finish selected for the sides (veneer, natural laminate wengé or walnut, Pelle Primofiore Tortora or cream laminate, matt white lacquer).

DESK RETURNS

The 40 mm thick HOLLOW CORE WOOD tops are available with the following finishes:

- VENEER in **WENGÉ** or **BLACK WALNUT**, OPEN PORE FINISH
- **NATURAL LAMINATE** PORE FINISH in **BLACK WALNUT**, **PELLE PRIMOFIORE LAMINATE** (TORTORA or CREAM versions) or **IVORY**, **WARM GREY**, **MOSS GREY**
- **MATT WHITE LACQUER**

A 3.5 mm thick ALUMINIUM PROFILE is applied right around the edge of the tops, with rounded corners in BRILL, PEWTER, OLIVE BROWN, WHITE, WARM GREY, MOSS GREY, BLACK FINISH.

DRAWER UNITS ON CASTORS

Framework made from 18 mm thick particleboard, with PENELOPE SAND or SILVER finish, TOPS and/or BACKS available with the following finishes: WENGÉ or BLACK WALNUT **VENEER**; IVORY, BLACK WALNUT, WARM GREY, MOSS GREY **LAMINATE**; **PELLE PRIMOFIORE LAMINATE** (TORTORA or CREAM versions); **MATT WHITE LACQUER**.

The FRONTS are also available with **GLOSS LACQUER** finish (Black, Tortora, Cream, Moka and White) in addition to **VENEER** (WENGÉ or BLACK WALNUT), and **LAMINATE** (BLACK WALNUT; PELLE PRIMOFIORE, in the TORTORA or CREAM versions; WARM GREY; MOSS GREY).

The Silver coloured wooden drawers with concealed square slides are fitted with automatic return and SOFT-CLOSING MECHANISM.

The lock comes with duplicate keys and is fitted with a clear ABS key cover; it allows for simultaneous locking of all drawers. They are fitted with 35 mm-diameter black plastic swivel castors. The fronts come with an extruded aluminium pressure handle with BRILL, PEWTER, OLIVE BROWN, WHITE, WARM GREY, MOSS GREY, BLACK finish. The utility drawer, if present, is made from shaped MDF and painted silver (fitted with metal slides).

MOBILE RETURN UNITS

Framework made from 18 mm thick particleboard, with PENELOPE SAND or SILVER finish, TOPS and/or BACKS available with the following finishes: WENGÉ or BLACK WALNUT **VENEER**; IVORY, BLACK WALNUT, WARM GREY, MOSS GREY **LAMINATE**; **PELLE PRIMOFIORE LAMINATE** (TORTORA or CREAM versions); **MATT WHITE LACQUER**.

The FRONTS are also available with **GLOSS LACQUER** finish (Black, Tortora, Cream, Moka and White) in addition to **VENEER** (WENGÉ or BLACK WALNUT), and **LAMINATE** (BLACK WALNUT; PELLE PRIMOFIORE, in the TORTORA or CREAM versions; WARM GREY; MOSS GREY).

The Silver coloured wooden drawers with concealed square slides are fitted with automatic return and SOFT-CLOSING MECHANISM.

The lock comes with duplicate keys and is fitted with a clear ABS key cover; it allows for simultaneous locking of all drawers.

The doors are fitted with metal hinges and bases. The 60 mm-diameter silver rubber castors swivel and have a blocking mechanism.

The fronts come with an extruded aluminium full-length handle with BRILL, PEWTER, OLIVE BROWN, WHITE, WARM GREY, MOSS GREY, BLACK FINISH.

MEETING TABLES

TOPS available with the following finishes:

- VENEER in **WENGÉ** or **BLACK WALNUT**, OPEN PORE FINISH
- **NATURAL LAMINATE** PORE FINISH in **WENGÉ**, **BLACK WALNUT**, **PELLE PRIMOFIORE LAMINATE** (TORTORA or CREAM versions) or **IVORY**, **WARM GREY**, **MOSS GREY**
- **MATT WHITE LACQUER**
- **REAR-LACQUERED GLASS** in the following colours: **BLACK**, **TORTORA**, **CREAM**, **MOKA** and **EXTRALIGHT WHITE**

Along the entire perimeter of the tops, a 3.5 mm thick ALUMINIUM PROFILE is applied, with rounded corners in a BRILL, PEWTER, OLIVE BROWN, WHITE, WARM GREY, MOSS GREY, BLACK FINISH.

The 5 mm thick glass tops rest on a melamine top with rounded corners.

BASE/CENTRE STRIP with POWER/DATA CONNECTION

For meeting tables with **WOODEN tops**, BASE/CENTRE STRIP WITH POWER/DATA CONNECTION available with the following finishes:

- TORTORA, CREAM, WHITE or MOKA **GLOSS LACQUER**
- **METALLIC LACQUER** PEWTER or OLIVE BROWN
- **PELLE PRIMOFIORE LAMINATE** (TORTORA or CREAM versions)

These finishes can be mixed and matched with the finishes designed for the WOODEN TOPS (IVORY, WALNUT, WENGÉ, WARM GREY, MOSS GREY, PELLE PRIMOFIORE CREAM or TORTORA LAMINATE; WALNUT or WENGÉ VENEER; WHITE MATT LACQUER).

For meeting tables with **GLASS tops**, BASE/CENTRE STRIP WITH POWER/DATA CONNECTION available with the following finishes:

- TORTORA, CREAM, WHITE or MOKA **GLOSS LACQUER**
- **METALLIC LACQUER** PEWTER or OLIVE BROWN
- **PELLE PRIMOFIORE LAMINATE** (TORTORA or CREAM versions)

These finishes can be matched with the finishes designed for the GLASS TOPS (BLACK, TORTORA, CREAM, MOKA and EXTRALIGHT WHITE).

PLEASE NOTE: THE FINISH OF THE CENTRE STRIP WITH POWER/DATA CONNECTION IS ALWAYS THE SAME AS THE BASE FINISH.

Vertical finish profile on the four corners of the base in aluminium with BRILL, PEWTER, OLIVE BROWN, WHITE, WARM GREY, MOSS GREY, BLACK FINISH.

All materials used comply with UNI EN standards, and 90% of its production is certified to CARB 2 (formaldehyde emissions).

PLATEAUX DE BUREAU

Les plateaux de bureau, réalisés en BOIS ALVEOLE de 50 mm d'épaisseur, sont disponibles en plusieurs finitions :

- **PLAQUE** en **WENGÉ** ou en **NOYER NOIR**, FINITION A PORE OUVERT
- **MELAMINE NATUREL FINITION A PORE** en **NOYER NOIR**, **MELAMINE** en **PELLE PRIMOFIORE** (sur les variantes TORTORA ou CREME) ou **IVOIRE, CHANVRE, VISON**
- **LAQUE BLANC MAT**
- **VERRE rétroLAQUE** de couleur **NOIRE, TORTORA, CREME, MOKA** et **EXTRALIGHT BLANC**

Un **PROFILE** en ALUMINIUM de 3,5 mm d'épaisseur est appliqué sur l'intégralité du pourtour des plateaux, avec des arêtes arrondies FINITION BRILL, ÉTAIN, OLIVE BRUN, BLANC, CHANVRE, VISON, NOIR.

Les plateaux en verre de 5 mm d'épaisseur REPOSENT SUR UN PLAN EN BOIS ALVEOLE de 46 mm d'épaisseur et se distinguent par des arêtes arrondies sur le pourtour.

PIEDS-PANNEAUX DE BUREAU

La structure portante des plateaux est constituée de pieds-panneaux réalisés en BOIS ALVEOLE de 50 mm d'épaisseur. Les finitions suivantes sont disponibles :

- **PLAQUE** en essence de **WENGÉ** ou en **NOYER NOIR**, FINITION A PORE OUVERT
- **MELAMINE NATUREL FINITION A PORE** en **NOYER NOIR**, **MELAMINE** en **PELLE PRIMOFIORE** (sur les variantes TORTORA ou CREME) ou **IVOIRE, CHANVRE, VISON**
- **LAQUE BLANC MAT**

Sur la variante de bureau avec PLATEAU EN BOIS, les PIEDS-PANNEAUX suivent la finition des plateaux.

Sur la variante de bureau avec PLATEAUX EN VERRE, le verre peut être associé librement à la finition choisie des pieds-panneaux (plaqué, mélaminé naturel wengé ou noyer, mélaminé PELLE PRIMOFIORE Tortora ou creme, laqué blanc MAT).

PLATEAUX D'EXTENSION AU BUREAU

Les plateaux, réalisés en BOIS ALVEOLE de 40 mm d'épaisseur, sont disponibles dans les finitions suivantes :

- **PLAQUE** en essence de **WENGÉ** ou en **NOYER NOIR**, FINITION A PORE OUVERT
- **MELAMINE NATUREL FINITION A PORE** en **NOYER NOIR**, **MELAMINE** en **PELLE PRIMOFIORE** (sur les variantes TORTORA ou CREME) ou **IVOIRE, CHANVRE, VISON**
- **LAQUE BLANC MAT**

Un **PROFILE** en ALUMINIUM de 3,5 mm d'épaisseur est appliqué sur l'intégralité du pourtour des plateaux, avec des arêtes arrondies FINITION BRILL, ÉTAIN, OLIVE BRUN ou BLANC, CHANVRE, VISON, NOIR.

CAISSONS A TIROIRS SUR ROULETTES

Structure réalisée en panneau d'aggloméré de bois de 18 mm d'épaisseur, finition PENELOPE SABLE ou ARGENT, avec TOP/DOS disponibles en **PLAQUE**, WENGÉ ou NOYER NOIR ; **MELAMINE** IVOIRE, NOYER NOIR, CHANVRE, VISON ; **MELAMINE** en **PELLE PRIMOFIORE** (sur les variantes TORTORA ou CREME) ; **LAQUE MAT BLANC**.

La façade est également disponible dans la finition **LAQUEE BRILLANTE** (Noir, Tortora, Crème, Moka, Rouge et Blanc) ainsi qu'en **PLAQUE** (WENGÉ ou NOYER NOIR, et MELAMINE) et **MELAMINE** (NOYER NOIR ; PELLE PRIMOFIORE, sur les variantes TORTORA ou CREME ; CHANVRE, VISON).

Les tiroirs sont en bois, couleur argent, avec coulisses carrées escamotables munies d'un retour automatique, à FERMETURE AVEC AMORTISSEUR.

La serrure, avec clé fournie en double dotée d'un couvre-clé en ABS transparent, permet de fermer simultanément tous les tiroirs.

Les roulettes, en plastique de couleur noire de 35 mm de diamètre, sont pivotantes. La façade est équipée de poignées en aluminium extrudé finition BRILL, ÉTAIN, OLIVE BRUN, BLANC, CHANVRE, VISON, NOIR.

Sur la variante avec « tiroir pour articles de bureau », celle-ci est en mdf profilé et peinte couleur argent (avec guide métallique).

DESSERTES SUR ROULETTES

Structure réalisée en panneau d'aggloméré de bois de 18 mm d'épaisseur, finition PENELOPE SABLE ou ARGENT, avec TOP/DOS disponibles en **PLAQUE**, WENGÉ ou NOYER NOIR ; **MELAMINE**, IVOIRE, NOYER NOIR, CHANVRE, VISON ; **MELAMINE EN PELLE PRIMOFIORE** (sur les variantes TORTORA ou CREME) ; **LAQUE MAT BLANC**.

La **FACADE** est également disponible dans la finition **LAQUEE BRILLANTE** (Noir, Tortora, Crème, Moka, Rouge et Blanc) ainsi qu'en **PLAQUE** (WENGÉ ou NOYER NOIR, et MELAMINE) et **MELAMINE** (NOYER NOIR ; PELLE PRIMOFIORE, sur les variantes TORTORA ou CREME ; CHANVRE, VISON).

Les tiroirs sont en bois, couleur argent, avec coulisses carrées escamotables munies d'un retour automatique, à FERMETURE AVEC AMORTISSEUR.

La serrure, avec clé fournie en double dotée d'un couvre-clé en ABS transparent, permet de fermer simultanément tous les tiroirs.

Les portes sont équipées de paumelles et de socles en métal.

Les roulettes en caoutchouc couleur argent, de 60 mm de diamètre, sont pivotantes et munies d'un frein.

La façade est équipée de poignées sur toute la longueur en aluminium extrudé finition BRILL, ÉTAIN, OLIVE BRUN, BLANC, CHANVRE, VISON, NOIR.

TABLES DE REUNION

PLATEAUX disponibles dans les finitions suivantes :

- **PLAQUE** en **WENGÉ** ou en **NOYER NOIR**, FINITION A PORE OUVERT
- **MELAMINE NATUREL FINITION A PORE** en **NOYER NOIR**, **MELAMINE** en **PELLE PRIMOFIORE** (sur les variantes TORTORA ou CREME) ou **IVOIRE, CHANVRE, VISON**
- **LAQUE BLANC MAT**
- **VERRE rétroLAQUE** de couleur **NOIRE, TORTORA, CREME, MOKA** et **EXTRALIGHT BLANC**

Un **PROFILE** en ALUMINIUM d'une épaisseur de 3,5 mm avec des arêtes arrondies dans la FINITION BRILL, ÉTAIN, OLIVE BRUN, BLANC, CHANVRE, VISON, NOIR, est appliqué sur tout le pourtour FRONTAL. Les plateaux en verre de 5 mm d'épaisseur SONT POSES SUR UN PLATEAU en MELAMINE et ils présentent des bords à arêtes émoussées sur le pourtour.

PIETEMENT/BANDE CENTRALE avec BOITIER DE CONNEXION

Pour les tables de réunion avec **PLATEAUX EN BOIS**, PIETEMENT/BANDE CENTRALE AVEC BOITIER DE CONNEXION disponibles dans les finitions :

- **LAQUE BRILLANT** TORTORA, CREME, BLANC ou MOKA
- **LAQUÉ MÉTALLISÉ** ÉTAIN ou OLIVE BRUN
- **MELAMINE EN PELLE PRIMOFIORE** (sur les variantes CREME ou TORTORA)

Ces finitions peuvent être associées librement aux finitions prévues pour les **PLATEAUX EN BOIS** (MELAMINE IVOIRE, NOYER, WENGÉ, CHANVRE, VISON, PRIMOFIORE TORTORA ou NOYER ; PLAQUE en NOYER ou WENGÉ, LAQUE MAT BLANC).

Pour les tables de réunion avec **plateaux en VERRE**, PIETEMENT/BANDE CENTRALE AVEC BOITIER DE CONNEXION disponibles dans les finitions :

- **LAQUE BRILLANT** TORTORA, CREME, BLANC ou MOKA
- **LAQUÉ MÉTALLISÉ** ÉTAIN ou OLIVE BRUN
- **MELAMINE EN PELLE PRIMOFIORE** (sur les variantes CREME ou TORTORA)

Ces finitions peuvent être associées librement aux finitions prévues pour les **PLATEAUX EN VERRE** (NOIR, TORTORA, CREME, MOKA et EXTRALIGHT BLANC).

ATTENTION: LA FINITION DE LA BANDE CENTRALE AVEC BOITIER DE CONNEXION SUIT TOUJOURS LA FINITION DU PIETEMENT

Profilé de finition verticale sur les quatre angles du piètement en aluminium finition BRILL, ÉTAIN, OLIVE BRUN, BLANC, CHANVRE, VISON, NOIR.

Tous les matériaux employés sont conformes aux normes UNI EN et sont certifiés CARB 2 (concernant l'émission de formaldéhyde) pour 90 % de la production.



ATHOS

R&D by IVM

Le combinazioni cromatiche previste dalla collezione sono tre
There are three color combinations in the collection
La collection compte trois combinaisons chromatiques



OLMO_TORTORA

OLMO_TESTA di MORO

OLMO_PANNA



ATHOS



Il piano della scrivania ha una fascia 'sottomano' in Primofiore che si 'combina' nella parte finale della profondità del piano con il nobilitato Olmo. Tra i due diversi materiali del piano è inserito un profilo estetico in alluminio finitura Brill.

The desk top has a combined Primofiore finish desk pad at the final section of the depth of the top _ with elm laminate finish. An aluminium Brill finish profile is inserted between the two different finishes used for the desk top.

Le plateau du bureau a une bande de «sous-main» en Primofiore qui se combine, dans la partie finale de la profondeur du plateau, avec un mélaminé en orme. Un profil esthétique en aluminium, finition Brill, est intégré entre les deux différentes matières.



Sotto il piano dell'allungo è possibile posizionare l'elemento porta tower, completo di cassettera. In corrispondenza dell'anta, previste sulla spalla due griglie per la perfetta aerazione del tower stesso.

Under the side extension top a cpu holder and drawers unit can be fitted. Beside the doors two ventilation grids are fitted on the structural side extension side panel to ensure perfect pc unit ventilation.

Sous le plateau d'extension, il est possible de placer l'élément de support pour l'unité centrale, comprenant des tiroirs. Au niveau de la porte, deux grilles sont prévues sur le montant, pour une parfaite aération de l'unité centrale.





Previste per la scrivania due diverse configurazioni, con 2 due spalle o con allungo laterale, entrambe accessoriabili con top access.

Desks are available in two different configurations, with end panel or side extension, both can be equipped with top access.

Deux différentes configurations sont prévues pour le bureau, avec 2 montants ou avec extension latérale, chacune des deux pouvant être munie d'un top access.



Nella configurazione con due spalle, una delle due spalle è h67 e si aggancia alla scrivania con un piano accessoriabile con top access_ che sporge in larghezza dal piano scrivania per 18 cm. Per questa configurazione, è utilizzabile la cassetteria pensile, con 2 cassetti e cassetto portacancelleria.

In the desk side panels configuration, one of the side panels 67 h. is connected to the desk with a top_ which can be equipped with the top access_ that overhangs the width of the desk by 18 cm. For this configuration, the suspended 2 drawers and stationary drawer unit can be included.

Dans la configuration avec deux montants, un des deux montants a une hauteur de 67 cm et s'accroche au bureau avec un plateau pouvant être doté d'un top access qui dépasse de la largeur du plateau du bureau de 18 cm. Pour cette configuration, il est possible d'utiliser le caisson suspendu, composé de 2 tiroirs et d'un petit tiroir pour les fournitures de bureau.





Le combinazioni cromatiche previste dalla collezione ATHOS MEETING sono tre

- Olmo Tortora_
- Primofiore Tortora
- Olmo Testa di Moro_
- Primofiore Testa di Moro
- Olmo Panna_
- Primofiore Panna

Three different finishes combinations are available for the ATHOS MEETING collection

- Tortora Elm_
- Tortora Primofiore finish
- Dark Brown Elm_
- Primofiore finish
- Cream Elm_
- Cream Primofiore finish

Les combinaisons chromatiques prévues par la collection ATHOS MEETING sont au nombre de trois

- Orme Tortora_
- Primofiore Tortora
- Orme Brun_
- Primofiore Brun
- Orme Crème_
- Primofiore Crème

Per i tavoli rettangolari sono previsti piani in Primofiore con fascia tecnica centrale in Olmo. Basamenti e pannello strutturale sono in finitura identica a quella scelta per la fascia tecnica. La fascia tecnica è accessoriabile di top access. I basamenti, quando la fascia tecnica è accessoriata di top access, sono dotati di foro con boccola passacavi.



Rectangular meeting tables tops are finished with Primofiore finish with a central technical strip in elm. The meeting tables bases and structural central panel are made of the same finish selected for the technical strip. The technical strip can be equipped with the top access. The bases in case of the technical strip equipped with the top access are provided with holes and bushing for cables passage.

Pour les tables rectangulaires, des plateaux sont prévus en cuir Primofiore avec bande technique centrale en orme. Les bases et le panneau structural ont une finition identique à celle choisie pour la bande technique. La bande technique peut être dotée d'un top access. Les bases, quand la bande technique est dotée d'un top access, sont équipées d'un trou et d'une douille pour le passage des câbles.



Energy and
charm of the
material
trace the light
DESIGN
of an eclectic
collection.

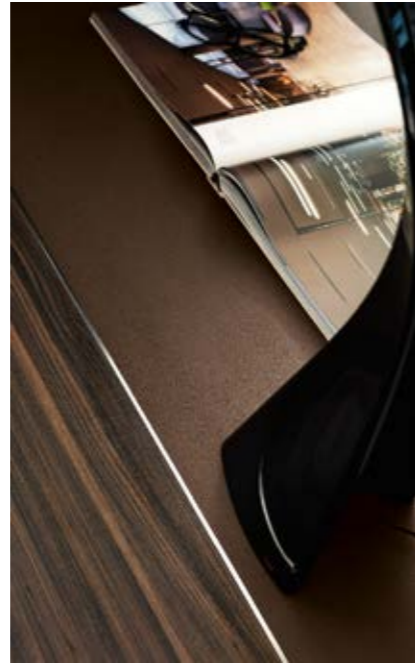



Ogni spazio
si trasforma
in un progetto
di grande
fascino.



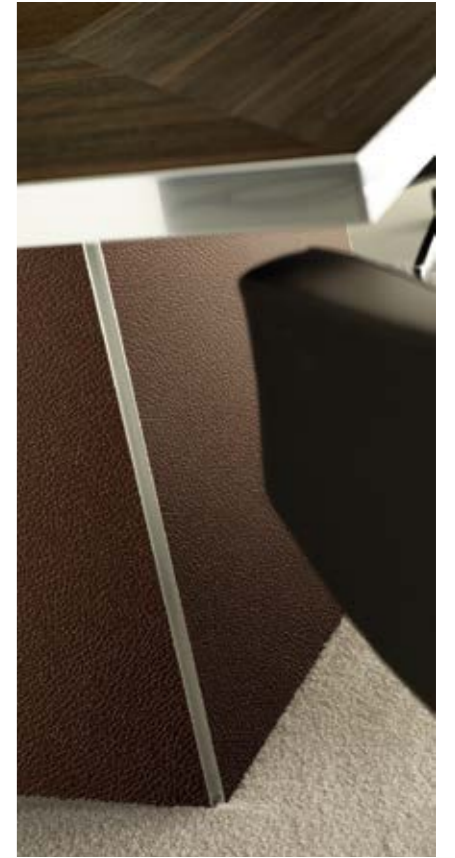

Tavolo quadrato con inserto centrale in finitura primofiore e fasce perimetrali in finitura olmo.
Il basamento segue la finitura dell'inserto centrale al piano. Tutto il perimetro del tavolo è profilato in alluminio finitura brill.

Tables de réunion carrés. Plateaux avec insert central carré fini en mélaminé primofiore et bandes de pourtour finies en mélaminé orme.
La base suit la finition de l'insert central du plateau. Un profil en aluminium d'une épaisseur de 3.5mm avec des arêtes arrondies dans la finition brill est appliqué sur tout le pourtour des tables.

Square meeting tables. Tops with central insert in primofiore laminate finish and edges in elm laminate.
The base follows the finish of the central insert on the top.
The entire perimeter of the table is edged in 3.5 mm-thick aluminum featuring rounded corners with brill finish.



Le finiture delle ante sono liberamente abbinabili alla finitura del ponte perimetrale.

The doors finishes can be combined with the perimeter bridge finish as desired.

Les finitions des portes peuvent être associées en toute liberté à la finition du pont de pourtour.



Ponte perimetrale in finitura Primofiore abbinato ad elementi anta Olmo.
Lungo il perimetro frontale, profilo in alluminio, con spigoli arrotondati, in finitura Brill.

Perimeter bridge with Primofiore finish matched with elm doors.
Rounded edges aluminium Brill finish profile framed the perimeter bridge.

Pont de pourtour avec finition en Primofiore associé à des éléments de porte en orme.
Le long du pourtour avant, profilé en aluminium, des arêtes arrondies dans la finition Brill.



ATHOS _TIPOLOGIA DEGLI ELEMENTI
_RANGE OPTIONS / TYPOLOGIE DES ÉLÉMENTS

_SCRIVANIE CON SPALLA
DESKS WITH SIDE PANELS / BUREAUX AVEC MONTANTS

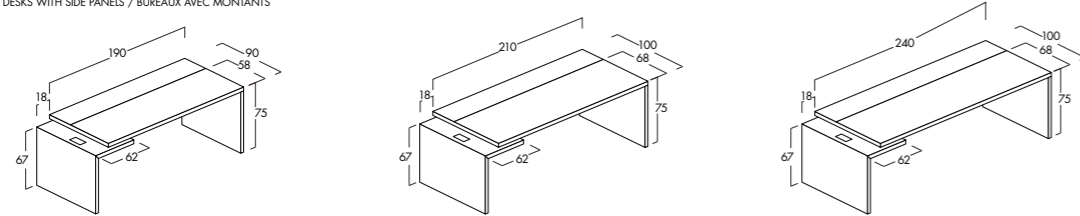

_SCRIVANIE CON ALLUNGO
DESKS WITH LATERAL EXTENSION / BUREAUX AVEC EXTENSION LATÉRALE

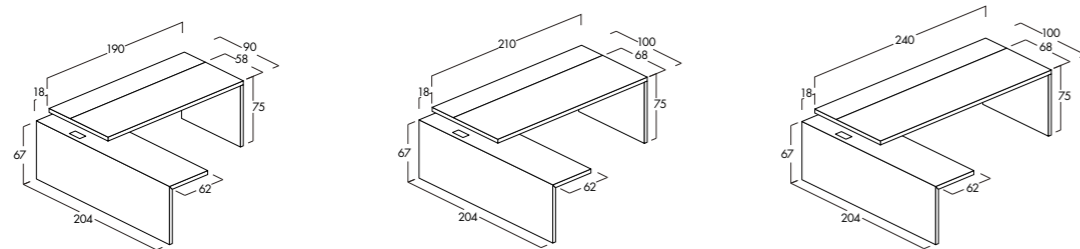

_CASSETTIERE SU RUOTE
DRAWERS ON CASTORS / CAISSONS MOBILES

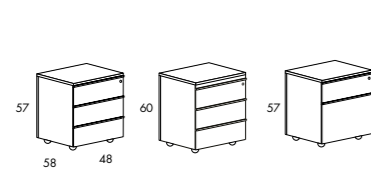

_PORTA TOWER PC
PC TOWER HOLDER / SUPPORT POUR UNITÉ CENTRALE PC

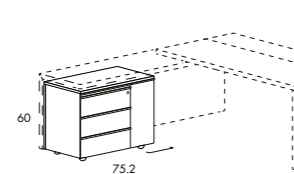

_CASSETTIERA PENSILE
SUSPENDED DRAWER / CAISSON SUSPENDU

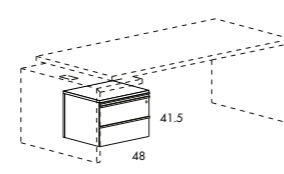

_TAVOLI RIUNIONE
MEETING TABLES / TABLES DE RÉUNION

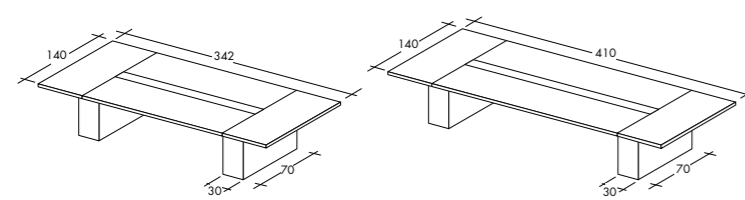

ATHOS _FINITURE
_FINISHES / FINITIONS



olmo tortora
tortora elm _orme tortora

olmo testa di moro
dark brown elm _orme brun

olmo panna
cream elm _orme crème



primofiore tortora
tortora primofiore _primofiore tortora

primofiore testa di moro
dark brown primofiore _primofiore brun

primofiore panna
cream primofiore _primofiore crème



laccato lucido tortora
tortora glossy lacquer
laqué brillant tortora

laccato lucido moka
moka glossy lacquer
laqué brillant moka

laccato lucido panna
cream glossy lacquer
laqué brillant crème

Per una corretta valutazione di tonalità e colore delle diverse finiture rappresentate a catalogo, è necessario fare riferimento ai campioni fisici.

Due to variances in printed colours, see the swatches for the actual colours and shades of the different finishes.

Pour une évaluation correcte de la tonalité et de la couleur des différentes finitions présentées dans le catalogue, il est nécessaire de se référer aux échantillons physiques.

ATHOS _SPECIFICHE TECNICHE

SCRIVANIE

PIANI, realizzati in conglomerato ligneo spessore mm 40, con fascia 'soffomano' in nobilitato PRIMO FIORE che si 'combina' nella parte finale della profondità del piano scrivania con il nobilitato OLMO.

Tra i due diversi materiali del piano è inserito un profilo estetico in alluminio finitura BRILL.

Le combinazioni cromatiche previste sono tre:

- OLMO TORTORA_PRIMO FIORE TORTORA
- OLMO TESTA di MORO_PRIMO FIORE TESTA di MORO
- OLMO PANNA_PRIMO FIORE PANNA

Piano PROFILATO in ALLUMINIO spessore 3.5 mm con spigoli arrotondati in finitura BRILL.

SPALLE SCRIVANIA

La struttura portante dei piani è costituita da SPALLE e MODESTY PANEL. Le spalle sono realizzate in conglomerato ligneo spessore mm 40, nobilitato da entrambi i lati in OLMO (disponibile nelle tre varianti di colore: Tortora, Testa di Moro o Panna); seguono la finitura nobilitato OLMO scelta per il piano.

MODESTY PANEL

In finitura PRIMO FIORE (nella variante di colore scelta per il piano scrivania)

Previste due diverse CONFIGURAZIONI:

- con 2 SPALLE, dove una delle due spalle è H67 e si aggancia al piano scrivania con un piano _ accessoriabile con TOP ACCESS _che sporge (in larghezza) dal piano scrivania per 18 cm.
- con ALLUNGO LATERALE, h67 _accessoriabile con TOP ACCESS_ che sporge (in larghezza) dal piano scrivania per 18 cm. In questa configurazione, l'allungo laterale è disponibile anche con piano in PRIMO FIORE (nelle tre varianti di collezione).

CASSETTIERE

Struttura, top e schienale realizzati in conglomerato ligneo spessore 18 mm, nobilitato da entrambi i lati in OLMO.

I FRONTALI realizzati in conglomerato ligneo, sono previsti in finitura nobilitato PRIMO FIORE oppure in LACCATO LUCIDO.

Le combinazioni cromatiche previste sono tre:

- Struttura, top e schienale OLMO TORTORA con Frontali PRIMO FIORE TORTORA o Frontali LACCATO TORTORA
- Struttura, top e schienale OLMO TESTA di MORO con Frontali PRIMO FIORE TESTA di MORO o frontali LACCATO MOKA
- Struttura, top e schienale OLMO PANNA con Frontali PRIMO FIORE PANNA o LACCATO PANNA

I cassetti sono in legno color Silver con guide quadro a scomparsa dotate di richiamo automatico, a RIENTRO AMMORTIZZATO. La serratura, con chiave in duplice copia dotata di coprichiave in ZAMA, permette la chiusura simultanea di tutti i cassetti.

Le ruote, diametro 35 mm, sono piroettanti. I frontali sono dotati di maniglia a presa continua realizzata in alluminio estruso in finitura BRILL. Nella versione con 'cassetto cancelleria' quest'ultimo è realizzato in mdf sagomato e verniciato in color silver (dotato di guide in metallo). Disponibile anche la versione PENSILE, con 2 cassetti e cassetto porta-cancelleria. La cassetto pensile NON è UTILIZZABILE per la variante di scrivania con ALLUNGO.

PORTA TOWER PC

Struttura, top e schienale realizzati in conglomerato ligneo spessore 18 mm, nobilitato da entrambi i lati in OLMO. I FRONTALI CASSETTI e l'ANTA, realizzati in conglomerato ligneo in finitura PRIMO FIORE oppure in LACCATO LUCIDO. Sulla spalla (in corrispondenza dell'anta) sono previste due griglie per la perfetta aerazione del cpu.

L'elemento PORTA TOWER PC è UTILIZZABILE esclusivamente con la variante SCRIVANIA CON ALLUNGO (posizionato sotto il piano dell'allungo stesso).

Le combinazioni cromatiche previste per i porta CPU sono tre:

- Struttura, top e schienale OLMO TORTORA con Frontali PRIMO FIORE TORTORA o Frontali LACCATO TORTORA
- Struttura, top e schienale OLMO TESTA di MORO con Frontali PRIMO FIORE TESTA di MORO o frontali LACCATO MOKA
- Struttura, top e schienale OLMO PANNA con Frontali PRIMO FIORE PANNA o LACCATO PANNA

TAVOLI RIUNIONE RETTANGOLARI H 75

I PIANI, realizzati in conglomerato ligneo spessore mm 40, sono previsti in NOBILITATO PRIMO FIORE con fascia tecnica centrale in NOBILITATO OLMO. La fascia tecnica è accessoriabile di TOP ACCESS.

I BASAMENTI, quando la fascia tecnica è accessoriata di TOP ACCESS, sono dotati di foro con boccola passacavi. I basamenti e il pannello strutturale sono in finitura identica a quella scelta per la fascia tecnica. Le combinazioni cromatiche previste dalla collezione sono tre:

- OLMO TORTORA_PRIMO FIORE TORTORA
- OLMO TESTA di MORO_PRIMO FIORE TESTA di MORO
- OLMO PANNA_PRIMO FIORE PANNA

Tutto il perimetro del tavolo è PROFILATO in ALLUMINIO spessore 3.5 mm con spigoli arrotondati in finitura BRILL.

TAVOLI RIUNIONE QUADRATI H 75

PIANI, realizzati in conglomerato ligneo spessore mm 40 con inserto centrale quadrato in finitura NOBILITATO PRIMO FIORE e fasce perimetrali in finitura NOBILITATO OLMO. Il basamento segue la finitura dell'inserto centrale al piano. Tutto il perimetro del tavolo è PROFILATO in ALLUMINIO spessore 3.5 mm con spigoli arrotondati in finitura BRILL.

Le combinazioni previste sono:

- inserto centrale/basamento PRIMO FIORE TORTORA _ perimetrali OLMO TORTORA
- inserto centrale/basamento PRIMO FIORE TESTA DI MORO_ perimetrali OLMO TESTA DI MORO
- inserto centrale/basamento PRIMO FIORE PANNA_ perimetrali OLMO PANNA

TAVOLI RIUNIONE TONDI H 75

I PIANI, realizzati in conglomerato ligneo spessore mm 40 sono previsti in NOBILITATO finitura OLMO o finitura PRIMO FIORE, bordati in ABS a forte spessore.

BASAMENTO centrale in finitura CROMATO LUCIDO.

TAVOLI ATTESA H 45

I PIANI, realizzati in conglomerato ligneo spessore mm 40 sono previsti in NOBILITATO finitura OLMO o finitura PRIMO FIORE.

BASAMENTO a crociera disponibile solo in NOBILITATO finitura OLMO.

Le combinazioni previste, nel caso di piano in PRIMO FIORE sono:

- piano PRIMO FIORE TORTORA_basamento OLMO TORTORA_
- piano PRIMO FIORE TESTA di MORO_basamento OLMO TESTA di MORO
- piano PRIMO FIORE PANNA_basamento OLMO PANNA

Tutti i materiali utilizzati sono conformi alle norme UNI EN e sono certificati per il 90% CARB 2 (relativamente all'emissione di formaldeide).

ATHOS _TECHNICAL SPECIFICATIONS

DESKS

TOPS made of 40 mm-thick wood fibreboard, with "desk pad" in PRIMO FIORE laminate which is combined - in the final section of the depth of the top - with ELM laminate.

An aesthetic profile in BRILL finish aluminium is placed between the two different materials used for the top.

There are three colour combinations available:

- TORTORA ELM_ TORTORA PRIMO FIORE
- DARK BROWN ELM_ DARK BROWN PRIMO FIORE
- CREAM ELM_ CREAM PRIMO FIORE

The top EDGED in 3.5 mm-thick ALUMINIUM featuring rounded corners with BRILL FINISH.

DESK SIDE PANELS

The load-bearing structure of the tops is composed of SIDE PANELS and a MODESTY PANEL. The side panels are made of 40 mm-thick wood fibreboard, laminated on both sides in ELM (available in the three colours: Tortora, Dark Brown or Cream); the side panels match the ELM laminate finish chosen for the top. The MODESTY PANEL has a PRIMO FIORE finish (in the colour chosen for the desk top)

Two different CONFIGURATIONS are available:

- with two SIDE PANELS, where one of the panels is H67 and is connected to the desk with a top_ which can be paired with the ACCESS TOP_ that overhangs the width of the desk by 18 cm.
- with LATERAL EXTENSION, H67_ which can be paired with the ACCESS TOP_ that overhangs the width of the desk by 18 cm. In this configuration, the lateral extension is also available with the top in PRIMO FIORE (in the three variants available for the collection).

DRAWER UNITS

Structure, top and back made of wood fibreboard with a thickness of 18 mm, laminated on both sides with ELM.

THE FRONT PANELS, made of wood fibreboard, are available in PRIMO FIORE or GLOSSY LACQUER finish.

There are three colour combinations available:

- Structure, top and back in TORTORA ELM with TORTORA PRIMO FIORE or TORTORA LACQUER fronts
- structure, top and back in DARK BROWN ELM with DARK BROWN PRIMO FIORE or MOKA LACQUER fronts-
- Structure, top and back in CREAM ELM with CREAM PRIMO FIORE or CREAM LACQUER fronts

Drawers are in silver-coloured wood with automatic return hideaway square guides with SHOCK-ABSORBENT RETURNS. Locking units are provided with two copies of keys and a ZAMA key cover. All drawers can be closed simultaneously.

35 mm-diameter swivel castors are fitted. Fronts are fitted with continuous grip handles in extruded aluminium with a BRILL finish. In the version with a 'stationery drawer', this is built from MDF shaped and finished in silver (fitted with metal guides). Also available in the SUSPENDED version, with two main drawers and a small stationery drawer. The suspended drawer unit CANNOT BE USED with desk variants with EXTENSION.

PC TOWER HOLDER

Structure, top and back made of wood fibreboard with a thickness of 18 mm, laminated on both sides with ELM. THE FRONT PANELS and THE DOOR, made of wood fibreboard, are available in PRIMO FIORE or in GLOSSY LACQUER finish. On the side panel (along the door) there are two grilles to ensure perfect ventilation of the PC.

The PC TOWER HOLDER element can be used ONLY with the DESK WITH EXTENSION variant (positioned under the top of the extension).

Three different colour combinations are available for the PC TOWER HOLDER:

- Structure, top and back in TORTORA ELM with TORTORA PRIMO FIORE or TORTORA LACQUER fronts
- structure, top and back in DARK BROWN ELM with DARK BROWN PRIMO FIORE or MOKA LACQUER fronts
- Structure, top and back in CREAM ELM with CREAM PRIMO FIORE or CREAM LACQUER fronts

RECTANGULAR MEETING TABLES H 75

THE TOPS, made of 40 mm-thick wood fibreboard, are available in PRIMO FIORE LAMINATE with central technical strip in ELM LAMINATE.

The technical strip can be paired with the ACCESS TOP.

THE BASES, when the technical strip is paired with the ACCESS TOP, feature holes with bushing for cables. The bases and the structural panel have an identical finish as that chosen for the technical strip.

There are three colour combinations available for the collection:

- TORTORA ELM_ TORTORA PRIMO FIORE
- DARK BROWN ELM_ DARK BROWN PRIMO FIORE
- CREAM ELM_ CREAM PRIMO FIORE

The entire perimeter of the table is EDGED in 3.5 mm-thick ALUMINIUM featuring rounded corners with BRILL FINISH.

SQUARE MEETING TABLES h. 75

TOPS, made of 40 mm-thick wood fibreboard with central square insert in PRIMO FIORE LAMINATE finish and edges in ELM LAMINATE.

The base follows the finish of the central insert on the top.

The entire perimeter of the table is EDGED in 3.5 mm-thick ALUMINIUM featuring rounded corners with BRILL FINISH.

The three colour combinations available are:

- TORTORA PRIMO FIORE central insert/base _ TORTORA ELM edges
- DARK BROWN PRIMO FIORE central insert/base_ DARK BROWN ELM edges
- CREAM PRIMO FIORE central insert/base _ CREAM ELM edges

ROUND MEETING TABLES h. 75

THE TOPS, made of 40 mm-thick wood fibreboard, are in LAMINATE with ELM finish or PRIMO FIORE finish.

Central BASE in GLOSSY CHROME finish.

WAITING AREA TABLES h. 45

THE TOPS, made of 40 mm-thick wood fibreboard, are in LAMINATE with ELM finish or PRIMO FIORE finish.

Cross-shaped BASE available only in ELM finish LAMINATE.

The available combinations with the top in PRIMO FIORE are:

- TORTORA PRIMO FIORE top_ TORTORA ELM base
- DARK BROWN PRIMO FIORE top_ DARK BROWN ELM base
- CREAM PRIMO FIORE top_ CREAM ELM base

All materials used comply with UNI EN standards, and 90% of its production is certified to CARB 2 (formaldehyde emissions).

BUREAUX

PLATEAUX réalisés en bois aggloméré d'une épaisseur de 40 mm, avec une bande de «sous-main» en mélaminé PRIMOFIORE qui se combine, dans la partie finale de la profondeur du plateau du bureau, avec le mélaminé ORME.

Un profil esthétique en aluminium, finition BRILL, est intégré entre les deux différentes matières du plateau.

Les combinaisons chromatiques sont au nombre de trois:

- ORME TORTORA_ PRIMOFIORE TORTORA
- ORME FONCÉ_ PRIMOFIORE FONCÉ
- ORME CRÈME_ PRIMOFIORE CRÈME

Le pourtour du plateau PROFILÉ en ALUMINIUM d'une épaisseur de 3,5 mm et des arêtes arrondies dans la finition BRILL.

MONTANTS BUREAU

La structure portante des plateaux se constitue de MONTANTS et de MODESTY PANEL. Les montants sont réalisés en bois aggloméré d'une épaisseur de 40 mm, plaqué sur les deux côtés en ORME (disponible dans les trois variantes de couleur: Tortora Foncé ou Crème); ils ont la même finition en mélaminé ORME que celle choisie pour le plateau. MODESTY PANEL en finition PRIMOFIORE (dans la variante de couleur choisie pour le plateau du bureau). Deux différentes CONFIGURATIONS sont prévues:

- à 2 MONTANTS, l'un des deux montants a une hauteur de 67 cm et s'accroche au bureau avec un plateau, pouvant être doté d'un TOP ACCESS, qui dépasse de 18 cm (de la largeur) du plateau du bureau.
- avec EXTENSION LATÉRALE, d'une hauteur de 67 cm, pouvant être doté d'un TOP ACCESS, qui dépasse de 18 cm (de la largeur) du plateau du bureau. Dans cette configuration, l'extension latérale est également disponible avec plateau en cuir PRIMOFIORE (dans les trois variantes de la collection).

CAISSONS

Structure, top et dos réalisés en bois aggloméré d'une épaisseur de 18 mm, plaqué sur les deux côtés en ORME. Les façades réalisées en bois aggloméré, sont prévues dans la finition en mélaminé PRIMOFIORE ou en LAQUÉ BRILLANT. Les combinaisons chromatiques sont au nombre de trois:

- Structure, top et dos ORME TORTORA avec Façades PRIMOFIORE TORTORA ou façades LAQUÉ TORTORA
- Structure, top et dos ORME FONCÉ avec Façades PRIMOFIORE FONCÉ ou façades LAQUÉ MOKA
- Structure, top et dos ORME CRÈME avec Façades PRIMOFIORE CRÈME ou LAQUÉ CRÈME

Les tiroirs sont en bois coloris Silver et dotés de glissières Quadro escamotables, avec retour automatique, à FERMETURE AMORTIE.

La serrure, avec deux clés munies de couvre-clés en ZAMAK, assure la fermeture simultanée de tous les tiroirs.

Les roues, d'un diamètre de 35 mm, sont pivotantes.

Les façades sont munies d'une poignée sur toute la largeur de la façade réalisée en aluminium extrudé dans la finition BRILL.

Dans la version avec « tiroir fournitures de bureau », ce dernier est réalisé en MDF façonné et peint coloris Silver (avec glissières métalliques).

Disponible également dans la version CAISSON SUSPENDU, avec 2 tiroirs et un petit tiroir pour les fournitures de bureau.

Le caisson suspendu NE PEUT PAS ÊTRE COMBINÉ avec la version de bureau avec EXTENSION.

SUPPORT POUR UNITÉ CENTRALE PC

Structure, top et dos réalisés en bois aggloméré d'une épaisseur de 18 mm, plaqué sur les deux côtés en ORME. FAÇADES des TIROIRS et PORTE réalisées en bois aggloméré, finition PRIMOFIORE ou LAQUÉ BRILLANT.

Deux grilles sont prévues sur le montant (au niveau de la porte) pour une parfaite aération de l'unité centrale.

L'élément SUPPORT POUR UNITÉ CENTRALE PC peut être COMBINÉ exclusivement avec la variante BUREAU AVEC EXTENSION (placé sous le plateau de l'extension même). Les combinaisons chromatiques prévues pour les SUPPORTS UNITÉ CENTRALE sont au nombre de trois:

- Structure, top et dos ORME TORTORA avec Façades PRIMOFIORE TORTORA ou façades LAQUÉ TORTORA
- Structure, top et dos ORME FONCÉ avec Façades PRIMOFIORE FONCÉ ou façades LAQUÉ MOKA
- Structure, top et dos ORME CRÈME avec Façades PRIMOFIORE CRÈME ou LAQUÉ CRÈME

TABLES DE RÉUNION RECTANGULAIRES H 75

Les PLATEAUX réalisés en bois aggloméré d'une épaisseur de 40 mm, sont prévus en MÉLAMINÉ PRIMOFIORE avec bandeau technique central en MÉLAMINÉ ORME. La bande technique peut être dotée d'un TOP ACCESS. Quand la bande technique est dotée d'un TOP ACCESS, les BASES sont équipées d'un trou et d'une douille pour le passage des câbles.

Les bases et le panneau structural ont une finition identique à celle choisie pour la bande technique. Les combinaisons chromatiques prévues par la collection sont au nombre de trois:

- ORME TORTORA_ PRIMOFIORE TORTORA
- ORME FONCÉ_ PRIMOFIORE FONCÉ
- ORME CRÈME_ PRIMOFIORE CRÈME

Un PROFIL en ALUMINIUM d'une épaisseur de 3,5 mm avec des arêtes arrondies dans la finition BRILL est appliqué sur tout le pourtour des tables.

TABLES DE RÉUNION CARRÉS H 75

PLATEAUX réalisés en bois aggloméré d'une épaisseur de 40 mm, avec insert central carré fini en MÉLAMINÉ PRIMOFIORE et bandes de pourtour finies en MÉLAMINÉ ORME. La base suit la finition de l'insert central du plateau. Un PROFIL en ALUMINIUM d'une épaisseur de 3,5 mm avec des arêtes arrondies dans la finition BRILL est appliqué sur tout le pourtour des tables. Les combinaisons prévues sont:

- insert central/base PRIMOFIORE TORTORA _ bords de pourtour ORME TORTORA
- insert central/base PRIMOFIORE FONCÉ _ bords de pourtour ORME FONCÉ
- insert central/base PRIMOFIORE _ bords de pourtour ORME CRÈME

TABLES DE RÉUNION RONDS H 75

Les PLATEAUX, réalisés en bois aggloméré d'une épaisseur de 40 mm, sont prévus en MÉLAMINÉ fini en ORME ou fini en PRIMOFIORE. BASE centrale avec finition en CHROME BRILLANT.

TABLES SALLE D'ATTENTE H 45

Les PLATEAUX, réalisés en bois aggloméré d'une épaisseur de 40 mm, sont prévus en MÉLAMINÉ fini ORME ou fini PRIMOFIORE.

BASE en croix disponible uniquement en MÉLAMINÉ fini ORME. Dans le cas de plateaux en PRIMOFIORE, les combinaisons prévues sont:

- plateau PRIMOFIORE TORTORA_ base ORME TORTORA
- plateau PRIMOFIORE FONCÉ_ base ORME FONCÉ
- plateau PRIMOFIORE CRÈME_ base ORME CRÈME

Tous les matériaux employés sont conformes aux normes UNI EN et sont certifiés CARB 2 (concernant l'émission de formaldéhyde) pour 90 % de la production.

EXECUTIVE

CONTENITORI STORAGE UNITS



NEW FINISHES

**FRONTALI E
SET DI FINITURA
(TOP-SPALLE)**
*FAÇADES and FINISH
SET (TOPS-SIDES)
FRENES et
KIT DE FINITION
(TOP-CÔTES)*

**PONTI
PERIMETRALI**
*PERIMETER BRIDGE
PONT DE POURTOUR*

GRAFITE
GRAPHITE

CANAPA
WARM GREY_CHANVRE

VISONE
MOSS GREY_VISON

OTTANIO
PETROL GREEN_VERT PÉTROLE

CANAPA
WARM GREY_CHANVRE

VISONE
MOSS GREY_VISON



EXECUTIVE



Le composizioni ottenute dall'accostamento dei contenitori devono essere 'rifinite' con set di finitura o con ponte perimetrale. Il set di finitura, che vedete nella foto, prevede top e spalle in spessore 18 mm e basamento in spessore 30 mm, con profilo in finitura cromo lucido.

The compositions obtained by the combination of the storage units must be 'finished' with storage unit finishing set or as alternative a perimeter deck. The finishing set that you see in the picture, includes top and side panels 18 mm thick and 30 mm base polished aluminium finish profile framed.



Les compositions obtenues en combinant les armoires doivent être « finies » avec un kit de finition ou avec un pont de pourtour. Le kit de finition que vous voyez dans la photo prévoit un top et des montants d'une épaisseur de 18 mm et une base d'une épaisseur de 30 mm avec un profil en finition chrome brillant.



TOP/SPALLE

disponibili nelle finiture:

NOBILITATO

OLMO
(Tortora, Testa di Moro, Panna)
PRIMOFIORE
(Tortora, Testa di Moro, Panna)
NOCE
ROVERE
AVORIO
SPATOLATO CEMENTO
PENELOPE
(Sabbia, Argilla)

IMPIALLACCIATO

EUCALIPTO
NOCE
WENGÉ

LACCATO METALLIZZATO

PELTRO
BRUNO OLIVA

TOPS/SIDES

available in the following finishes:

LAMINATE

ELM
(Tortora, Dark Brown, Cream)
PRIMOFIORE
(Tortora, Dark Brown, Cream)
WALNUT
OAK
IVORY
CEMENT RENDER EFFECT
PENELOPE
(Sand, Clay)

VENEER

EUCALYPTUS
WALNUT
WENGÉ

METALLIC LACQUER

PEWTER
OLIVE BROWN

TOPS/CÔTÉS

disponibles dans les finitions :

MÉLAMINÉ

ORME
(Tortora, Foncé, Crème)
PRIMOFIORE
(Tortora, Foncé, Crème)
NOYER
CHÊNE
IVOIRE
BÉTON TALOCHÉ
PENELOPE
(Sable, Argile)

PLAQUÉ

EUCALYPTUS
NOYER
WENGÉ

LAQUÉ MÉTALLISÉ

ÉTAIN
OLIVE BRUN



PONT DE POURTOUR
disponible dans les finitions :

MÉLAMINÉ
ORMÉ
(Tortora, Foncé, Crème)
PRIMOFIORE
(Tortora, Foncé, Crème)
NOYER
BÉTON TALOCHÉ
IVOIRE

PLAQUÉ
NOYER
WENGÉ

LAQUÉ
BLANC
ÉTAIN
OLIVE BRUN

BRIDGE FRAME
available in the following finishes:

LAMINATE
ELM
(Tortora, Dark Brown, Cream)
PRIMOFIORE
(Tortora, Dark Brown, Cream)
WALNUT
CEMENT RENDER EFFECT
IVORY

VENEER
WALNUT
WENGÉ

LACQUER
WHITE
PEWTER
OLIVE BROWN

PONTE PERIMETRALE
disponibile nelle finiture:

NOBILITATO
OLMO
(Tortora, Testa di Moro, Panna)
PRIMOFIORE
(Tortora, Testa di Moro, Panna)
NOCE
SPATOLATO CEMENTO
AVORIO

IMPIALLACCIATO
NOCE
WENGÉ

LACCATO
BIANCO
PELTRO
BRUNO OLIVA



CORNICE PONTE PERIMETRALE disponibile nelle finiture:

- BRILL
- ALLUMINIO LACCATO NERO OPACO
- ALLUMINIO LACCATO BRONZO OPACO
- ALLUMINIO LACCATO BIANCO OPACO
- ALLUMINIO LACCATO PELTRO
- ALLUMINIO LACCATO BRUNO OLIVA

BRIDGE FRAME PROFILE available in the following finishes:

- BRILL
- MATTE BLACK LACQUERED ALUMINIUM
- MATTE BRONZE LACQUERED ALUMINIUM
- MATTE WHITE LACQUERED ALUMINIUM
- MATTE PEWTER LACQUERED ALUMINIUM
- MATTE OLIVE BROWN LACQUERED ALUMINIUM

CADRE DU PONT DE POURTOUR disponible dans les finitions :

- BRILL
- ALUMINIUM LAQUÉ NOIR MAT
- ALUMINIUM LAQUÉ BRONZE MAT
- ALUMINIUM LAQUÉ BLANC MAT
- ALUMINIUM LAQUÉ ÉTAIN MAT
- ALUMINIUM LAQUÉ OLIVE BRUN MAT





SISTEMA SLOW MOTION
 Tutte le ante dei contenitori
 sono dotate di cerniere
 con sistema ammortizzatore
 SLOW-MOTION.
 Questo sistema assicura
 un funzionamento perfetto,
 silenzioso e controllato anche
 in condizioni di chiusura
 "violenta" dell'anta.
 Apertura anta a 95°.

SOFT-CLOSING MECHANISM

MOUVEMENT DE RETOUR
 de la porte avec
AMORTISSEMENT



Soluzione con
PONTE PERIMETRALE.

Solution with
BRIDGE FRAME.

Solution avec
PONT DE POURTOUR.

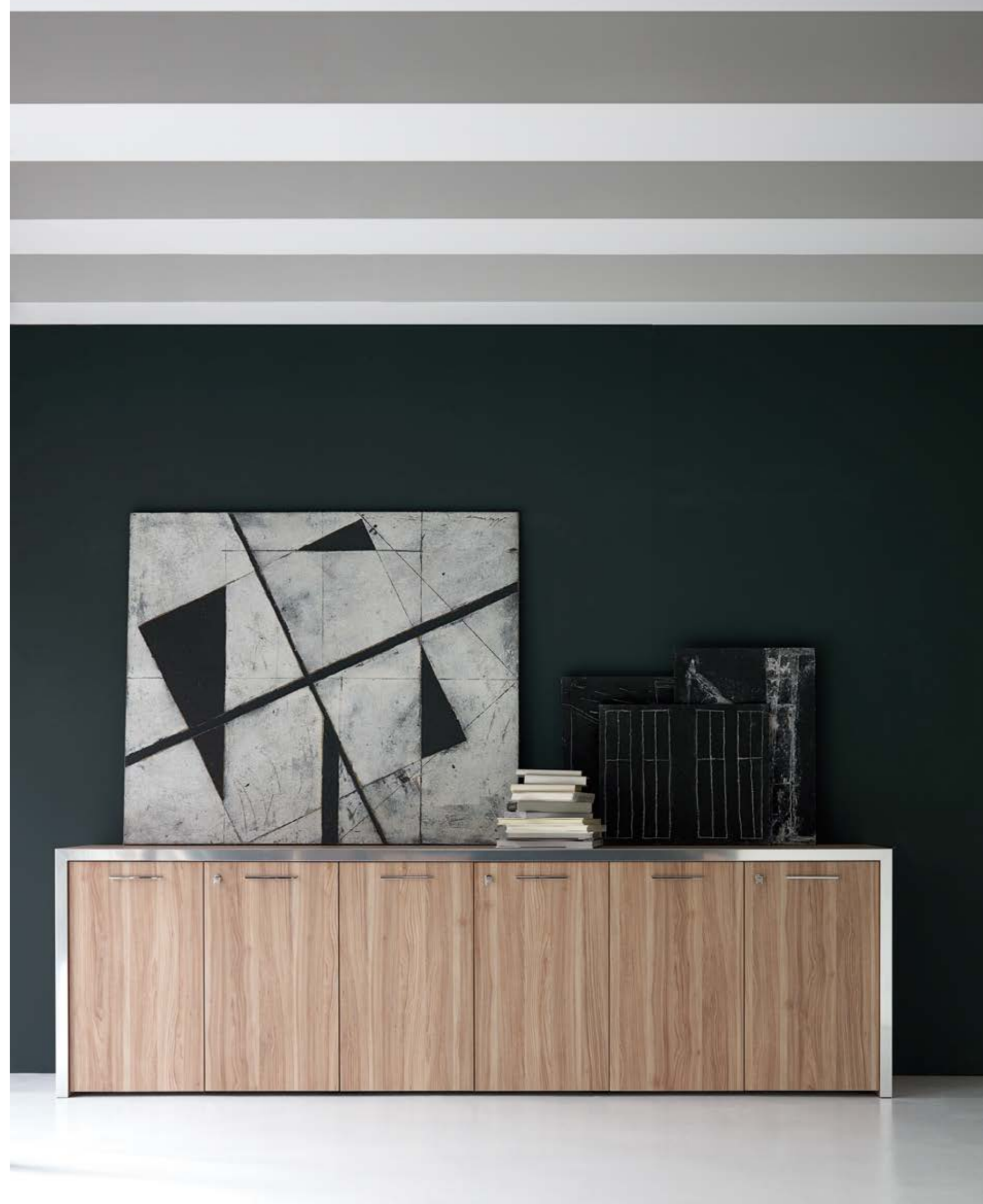



EXECUTIVE _MANIGLIE / HANDLES / POIGNÉES



Modello LLOYD
Maniglia in zama
Finitura Peltro, Bruno Oliva, Canapa o Visone

LLOYD Model
Zamak handle
Pewter or Olive Brown finishes

Modèle LLOYD
Poignée en zamak
Finition Étain ou Olive Brun



Modello ATHOS / WING
Maniglia in metallo
Finitura Cromo Lucido

ATHOS / WING Model
Metal handle
Polished Chrome finish

Modèle ATHOS / WING
Poignée en métal
Finition Chromé Brillant



Modello LOOP
Maniglia in zama
Finitura Nero Opaco, Bronzo Opaco, Canapa o Visone

LOOP Model
Zamak handle
Matt Black or Matt Bronze finishes

Modèle LOOP
Poignée en zamak
Finition Noir Mat ou Bronze Mat



Modello FLY
Maniglia in metacrilato trasparente
Supporti in finitura Cromo Lucido

FLY Model
Clear methacrylate pull handle
Polished Chrome fittings

Modèle FLY
Poignée en méthacrylate transparent
Supports finition Chromé Brillant

EXECUTIVE _TIPOLOGIA DEGLI ELEMENTI
_RANGE OPTIONS / TYPOLOGIE DES ÉLÉMENTS

Per i **FRONTALI** la tipologia prevede:
- contenitori a giorno
- ante piene
- ante in cristallo con telaio in alluminio
- cassetti
- classificatori

For the **FRONTS** this version is available with:
- open shelving
- solid doors
- glass doors with aluminium frames
- drawers
- filing cabinets

Pour les **FAÇADES**, la typologie prévoit des :
- modules de rangement ouverts
- portes pleines
- portes en verre avec cadre en aluminium
- tiroirs
- classeurs

P46,5
44,5 VANO
COMPARTMENT
NICHE

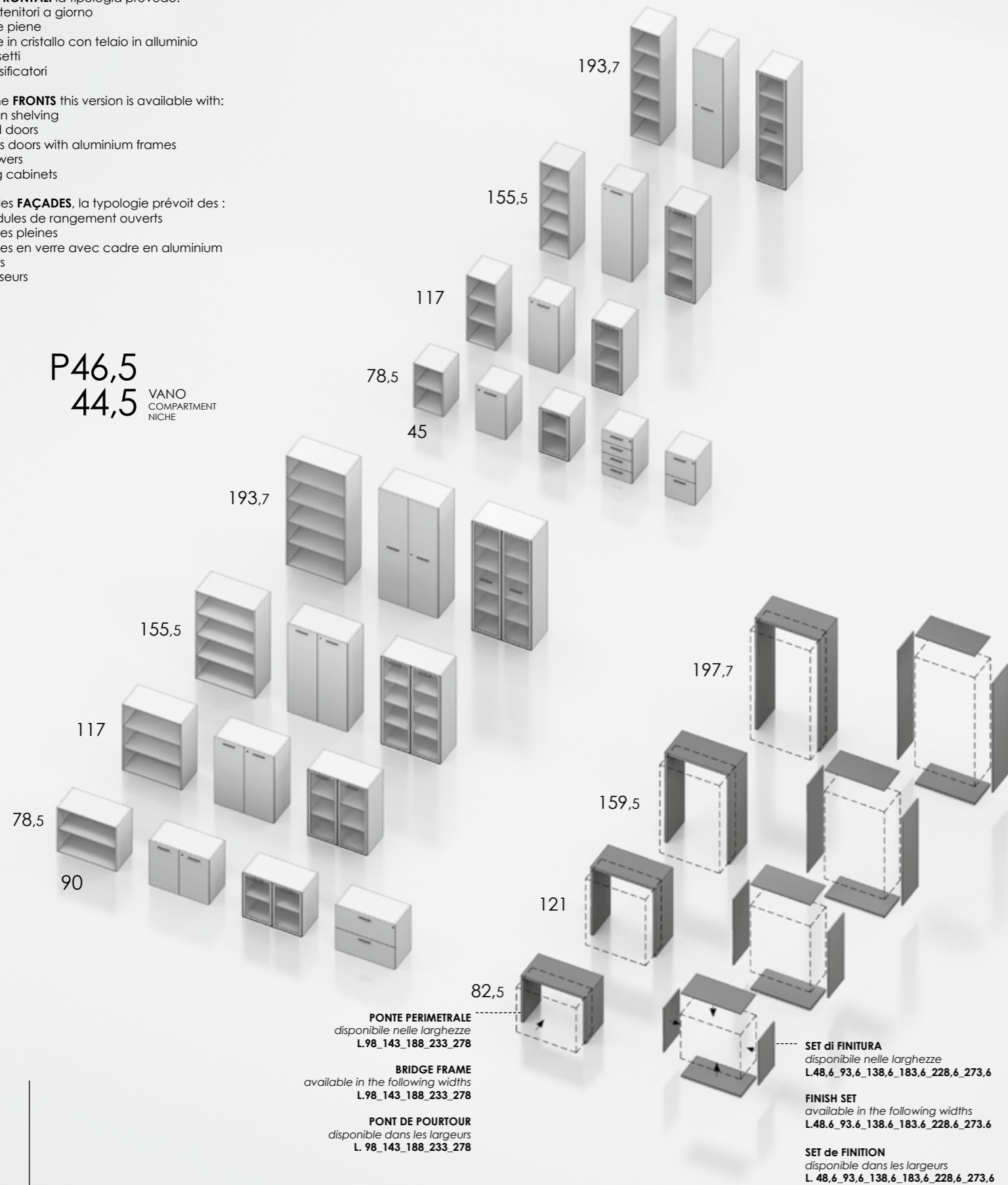

PONTE PERIMETRALE
disponibile nelle larghezze
L.98_143_188_233_278

BRIDGE FRAME
available in the following widths
L.98_143_188_233_278

PONT DE POURTOUR
disponible dans les largeurs
L. 98_143_188_233_278

SET di FINITURA
disponibile nelle larghezze
L.48,6_93,6_138,6_183,6_228,6_273,6

FINISH SET
available in the following widths
L.48,6_93,6_138,6_183,6_228,6_273,6

SET de FINITION
disponible dans les largeurs
L. 48,6_93,6_138,6_183,6_228,6_273,6

EXECUTIVE _FINITURE FRONTALI / FRONT FINISHES
_FINITIONS POUR LES FAÇADES

Per una corretta valutazione di tonalità e colore delle diverse finiture rappresentate a catalogo, è necessario fare riferimento ai campioni fisici.

Due to variances in printed colours, see the swatches for the actual colours and shades of the different finishes.

Pour une évaluation correcte de la tonalité et de la couleur des différentes finitions présentées dans le catalogue, il est nécessaire de se référer aux échantillons physiques.

NOBILITATO
LAMINATE
MÉLAMINÉ

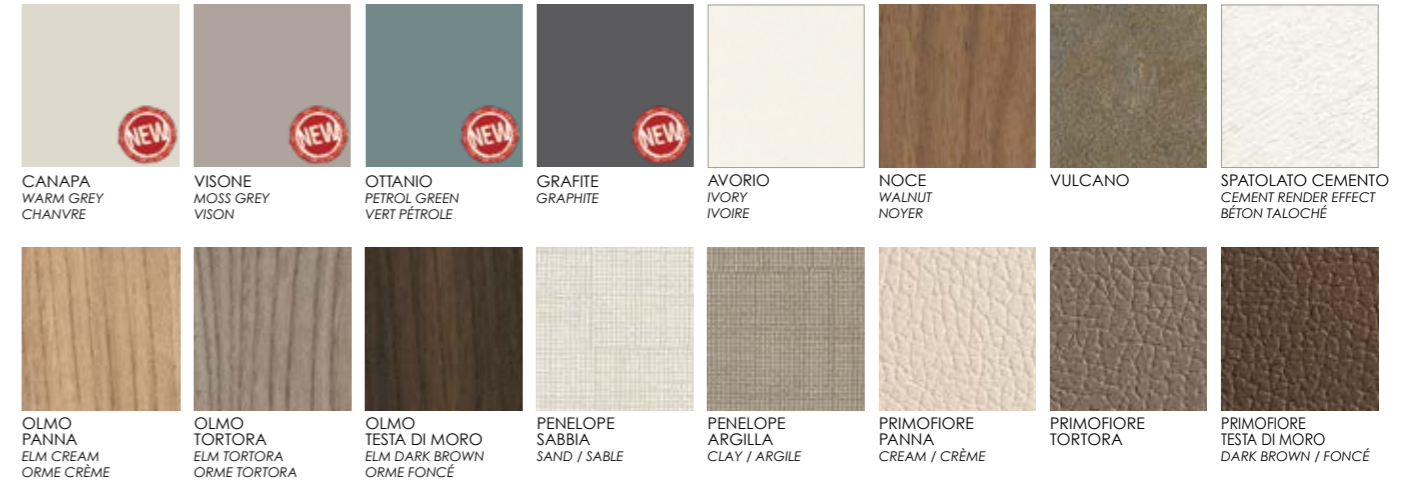

IMPIALLACCIATO
VENEER
PLAQUÉ



LACCATO LUCIDO
GLOSSY LACQUERED



CRISTALLO
GLASS

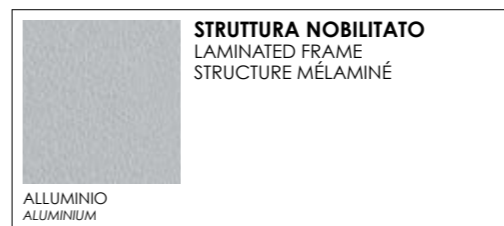

EXECUTIVE _SPECIFICHE TECNICHE

La **STRUTTURA INTERNA** è realizzata in conglomerato ligneo nobilitato da entrambi i lati in Alluminio (resistente all'abrasione). Cappello, base e fianchi spess. mm 18. Ripiani interni in metallo verniciato con polveri epossidiche in color alluminio spess. mm 25, posizionabili liberamente (passo mm 32); schienale in conglomerato ligneo spess. mm 7 rivestito in PVC finitura alluminio.

Per i **FRONTALI** la tipologia prevede: contenitori a giorno, ante piene, ante in cristallo con telaio in alluminio, cassetti e classificatori.

ANTE LEGNO

Realizzate in conglomerato ligneo spess. mm 18, resistente all'abrasione. Dotate di serratura a CILINDRO LUCIDO, con chiave in duplice copia; hanno cerniere in acciaio A CHIUSURA AMMORTIZZATA montate su basi a SGANCIO/AGGANCIO RAPIDO che consentono una facile regolazione.

Le serrature per le ante h. 195 sono dotate di aste a cariglione.

Disponibili nelle finiture:

- **NOBILITATO** nelle varianti NOCE, AVORIO, GRAFITE, SPATOLATO CEMENTO, PENELOPE (SABBIA, ARGILLA), PRIMOFIORE (TESTA DI MORO, TORTORA, PANNA), OLMO (TESTA DI MORO, TORTORA, PANNA), CANAPA, VISIONE, OTTANIO
- **IMPIALLACCIATO** nelle varianti NOCE CANALETTO, EUCALIPTO, WENGÈ
- **LACCATO LUCIDO** nelle varianti TORTORA, MOKA, PANNA, GHIACCIO, VERDE, BIANCO, NERO

ANTE CRISTALLO

Realizzate in VETRO ("temperato" con fili molati lucidi) **TRASPARENTE** o **EXTRALIGHT LACCATO** nei colori TORTORA, GHIACCIO, VERDE, BIANCO, MOKA, PANNA, NERO.

Montate su telaio in alluminio anodizzato naturale.

Le ante sono dotate di cerniere in acciaio a chiusura automatica montate su basi che consentono una facile regolazione.

Le ante in cristallo NON POSSONO essere dotate di serratura.

CASSETTI

Con frontali realizzati in conglomerato ligneo, resistente all'abrasione spess. mm 18; disponibili nelle finiture:

- **NOBILITATO** nelle varianti NOCE, AVORIO, GRAFITE, SPATOLATO CEMENTO, PENELOPE (SABBIA, ARGILLA), PRIMOFIORE (TESTA DI MORO, TORTORA, PANNA), OLMO (TESTA DI MORO, TORTORA, PANNA), CANAPA, VISIONE, OTTANIO
- **IMPIALLACCIATO** nelle varianti NOCE CANALETTO, EUCALIPTO, WENGÈ
- **LACCATO LUCIDO** nelle varianti TORTORA, MOKA, PANNA, GHIACCIO, VERDE, BIANCO, NERO

I cassetti interni, spess. mm 12, rivestiti in pvc alluminio, sono montati su guide in metallo con movimento agevole e silenzioso.

I frontali cassetti NON POSSONO essere dotati di serratura.

CLASSIFICATORI

Con frontali realizzati in conglomerato ligneo, resistente all'abrasione spess. mm 18; disponibili nelle finiture:

- **NOBILITATO** nelle varianti NOCE, AVORIO, GRAFITE, SPATOLATO CEMENTO, PENELOPE (SABBIA, ARGILLA), PRIMOFIORE (TESTA DI MORO, TORTORA, PANNA), OLMO (TESTA DI MORO, TORTORA, PANNA), CANAPA, VISIONE, OTTANIO

- **IMPIALLACCIATO** nelle varianti NOCE CANALETTO, EUCALIPTO, WENGÈ
- **LACCATO LUCIDO** nelle varianti TORTORA, MOKA, PANNA, GHIACCIO, VERDE, BIANCO, NERO

I cassetti interni, spess. mm 12, rivestiti in pvc alluminio, sono montati su guide in metallo con movimento agevole e silenzioso.

I frontali cassetti NON POSSONO essere dotati di serratura.

Telai interni in metallo con guide in metallo a sfere, portata kg 45. Serratura a chiusura contemporanea di tutti i classificatori dotata di sistema anti ribaltamento (permette l'apertura di un cassetto classificatore).

Il classificatore è attrezzato per contenere cartelle sospese con interasse mm 330/390.

Le **COMPOSIZIONI** ottenute dall'accostamento dei contenitori devono essere 'rifinite' con una delle due diverse possibilità previste:

A) con **SET di FINITURA** (da ordinare a parte) **composto** da FIANCHI TERMINALI (spess. mm 18), TOP (spess. mm 18) e BASAMENTO (spess. mm 30 + 8 mm piedini). FIANCHI TERMINALI e TOP sono realizzati in conglomerato ligneo, disponibili nelle finiture:

- **NOBILITATO** nelle varianti NOCE, AVORIO, GRAFITE, SPATOLATO CEMENTO, PRIMOFIORE (TESTA DI MORO, TORTORA, PANNA), OLMO (TESTA DI MORO, TORTORA, PANNA), PENELOPE (SABBIA, ARGILLA), CANAPA, VISIONE, OTTANIO
- **IMPIALLACCIATO** nelle varianti NOCE CANALETTO, EUCALIPTO, WENGÈ
- **LACCATO METALLIZZATO** nelle varianti PELTRO, BRUNO OLIVA

FIANCHI e TOP sono bordati lungo tutto il perimetro in ABS a forte spessore in finitura identica a quella della superficie.

Il BASAMENTO, in conglomerato ligneo è bordato frontalmente con profilo in finitura CROMO LUCIDO.

oppure

B) con **PONTE PERIMETRALE** (da ordinare a parte) realizzato in conglomerato ligneo spess. mm 40.

Lungo il perimetro frontale è applicato un profilo in alluminio spessore 3.5 mm con spigoli arrotondati in finitura BRILL, in LACCATO OPACO (Bronzo, Nero, Bianco) o LACCATO (Peltro, Bruno Oliva).

Disponibile nelle finiture:

- **NOBILITATO** nelle varianti NOCE, SPATOLATO CEMENTO, PRIMOFIORE (TESTA DI MORO, TORTORA, PANNA), OLMO (TESTA DI MORO, TORTORA, PANNA), AVORIO, CANAPA, VISIONE
- **IMPIALLACCIATO** nelle varianti NOCE, WENGÈ
- **LACCATO OPACO** nella variante BIANCO
- **LACCATO METALLIZZATO** nelle varianti PELTRO, BRUNO OLIVA.

A richiesta può essere dotato di pannello di retro-finitura per consentire il posizionamento della composizione a centro stanza.

NB: Il profilo di alluminio non è presente nel bordo posteriore.

Tutti i materiali utilizzati sono conformi alle norme UNI EN e sono certificati per il 90% CARB 2 (relativamente all'emissione di formaldeide).

EXECUTIVE _TECHNICAL SPECIFICATIONS

The **INSIDES** are made from particleboard; they are laminated on both sides in scratch-proof aluminium.

18 mm thick top, base and sides. 25 mm thick inner shelves in metal, epoxy powder-coated in aluminium finish, positioned as desired (32 mm steps).

7 mm thick particleboard back, covered in PVC with aluminium finish.

Options for the **FRONTS** include: open shelving, solid doors, glass doors with aluminium frame, drawers and filing cabinets.

WOODEN DOORS

Made from 18 mm thick particleboard; scratch-proof.

They are fitted with a POLISHED CYLINDER lock, and come with two keys; the steel hinges have SOFT-CLOSING MECHANISM and are mounted on QUICK-FIT bases for easy adjustment.

The 195 mm high doors are fitted with multi-point rod locks.

Available in the following finishes:

- **LAMINATE** in the WALNUT, IVORY, CEMENT RENDER EFFECT, PENELOPE (SAND, CLAY), PRIMOFIORE (DARK BROWN, TORTORA, CREAM) ELM (DARK BROWN, TORTORA, CREAM), GRAPHITE, WARM GREY, MOSS GREY, PETROL GREEN variations
- **VENEER** in the EUCALYPTUS, CANALETTO WALNUT, WENGÈ variations
- **GLOSS LACQUER** in the TORTORA, MOKA, CREAM, ICE WHITE, GREEN, WHITE, BLACK variations

GLASS DOORS

Made from GLASS ("toughened" with polished ground edges) **CLEAR** or **EXTRALIGHT LACQUER** in the TORTORA, ICE WHITE, GREEN, WHITE, MOKA, CREAM, RED, BLACK colour variations.

They are mounted in natural anodised aluminium frames.

The doors are fitted with automatic-closing steel hinges mounted on bases for easy adjustment. Glass doors CANNOT be fitted with locks.

DRAWERS

With fronts made from 188 mm thick scratch-proof particleboard; they are available in the following finishes:

- **LAMINATE** in the WALNUT, IVORY, CEMENT RENDER EFFECT, PENELOPE (SAND, CLAY), PRIMOFIORE (DARK BROWN, TORTORA, CREAM) ELM (DARK BROWN, TORTORA, CREAM), GRAPHITE, WARM GREY, MOSS GREY, PETROL GREEN variations
- **VENEER** in the EUCALYPTUS, CANALETTO WALNUT, WENGÈ variations
- **GLOSS LACQUER** in the TORTORA, MOKA, CREAM, ICE WHITE, GREEN, WHITE, BLACK variations

12 mm-high drawer inners, with aluminium-colour PVC finish; mounted on metal slides with smooth, silent movement.

Drawer fronts CANNOT be fitted with locks.

FILING CABINETS

With fronts made from 18 mm thick scratch-proof particleboard; they are available in the following finishes:

- **LAMINATE** in the WALNUT, IVORY, CEMENT RENDER EFFECT, PENELOPE (SAND, CLAY), PRIMOFIORE (DARK BROWN, TORTORA, CREAM) ELM (DARK BROWN, TORTORA, CREAM), GRAPHITE, WARM GREY, MOSS GREY, PETROL GREEN variations
- **VENEER** in the EUCALYPTUS, CANALETTO WALNUT, WENGÈ variations
- **GLOSS LACQUER** in the TORTORA, MOKA, CREAM, ICE WHITE, GREEN, WHITE, BLACK variations

12 mm-high drawer inners, with aluminium-colour PVC finish; mounted

on metal slides with smooth, silent movement.

Drawer fronts CANNOT be fitted with locks. Inner metal framework comes with ball slides, and has a capacity of 45 kg.

Simultaneous locking of all the file drawers, cabinets fitted with anti-tilt safety system (so one file drawer can be opened at a time).

The filing drawer is sized and configured for 330 - 390 mm hanging file folders.

The **CONFIGURATIONS** obtained by mixing and matching the storage units must be completed with one of the two options available for the collection:

A) with **FINISH SET** (to be ordered separately) which **includes** END SIDES (18 mm thick), TOP (18 mm thick) and BASE (30 mm thick + 8 mm pins). The END SIDES and TOP are made from particleboard.

They are available in the following finishes:

- **LAMINATE** in the WALNUT, IVORY, CEMENT RENDER EFFECT, PRIMOFIORE (DARK BROWN, TORTORA, CREAM), ELM (DARK BROWN, TORTORA, CREAM), PENELOPE (SAND, CLAY), GRAPHITE, WARM GREY, MOSS GREY, PETROL GREEN variations
- **VENEER** in the EUCALYPTUS, CANALETTO WALNUT, WENGÈ variations
- **METALLIC LACQUER** in the PEWTER, OLIVE BROWN variations.

Extra-thick ABS with an identical finish to the surface is applied right around the edges. The particleboard BASE and is edged around the front with POLISHED CHROME finish trim.

or

B) with **BRIDGE FRAMES** (to order separately) made from 40 mm thick particleboard.

A 3.5 mm thick ALUMINIUM PROFILE is applied right around the front, with rounded corners in BRILL, MATT LACQUER (Bronze, Black, White) or LACQUER (Pewter, Olive Brown) finish.

Available in the following finishes:

- **LAMINATE** in the WALNUT, IVORY, CEMENT RENDER EFFECT, PRIMOFIORE (DARK BROWN, TORTORA, CREAM), ELM (DARK BROWN, TORTORA, CREAM), WARM GREY, MOSS GREY variations
- **VENEER** in the WALNUT, WENGÈ variations
- **MATT LACQUER** in the WHITE variation
- **METALLIC LACQUER** in the PEWTER, OLIVE BROWN variations.

On request, it can be fitted with a back panel so it can be placed in a free-standing configuration.

NB: The aluminium profile is not applied around the rear edge.

All materials used comply with UNI EN standards, and 90% of its production is certified to CARB 2 (formaldehyde emissions).

EXECUTIVE _SPÉCIFICATIONS TECHNIQUES

La **STRUCTURE INTÉRIEURE** est réalisée en bois aggloméré, plaqué sur les deux côtés en Aluminium (résistant à l'abrasion).

Dessus, base et côtés de 18 mm d'épaisseur. Étagères intérieures en métal peint avec des poudres époxydiques en coloris aluminium, de 25 mm d'épaisseur, à agencer librement (écartement 32 mm). Dos en bois aggloméré de 7 mm d'épaisseur. Revêtu en PVC finition aluminium.

La catégorie des **FAÇADES** prévoit : des rangements ouverts, des portes pleines, des portes en verre à châssis en aluminium, des tiroirs et des classeurs.

PORTES EN BOIS

Réalisées en bois aggloméré résistant à l'abrasion, de 18 mm d'épaisseur. Les portes ont une serrure à CYLINDRE BRILLANT, avec deux clés. Elles ont des charnières en acier À FERMETURE AMORTIE montées sur des bases À ENCLICHEMENT/DÉCLENCHEMENT RAPIDE qui assurent un réglage facile. La serrure des portes d'une hauteur de 195 cm est dotée de tiges de crémonne.

Disponibles dans les finitions :

- **MÉLAMINÉ** NOYER, IVOIRE, BÉTON TALOCHÉ, GRAPHITE, PENELOPE (SABLE, ARGILE), PRIMOFIORE (FONCÉ, TORTORA, CRÈME), ORME (FONCÉ, TORTORA, CRÈME), CHANVRE, VISON, VERT PÉTROLE
- **PLAQUÉ** NOYER CANALETTO, EUCALYPTUS, WENGÉ
- **LAQUÉ BRILLANT** TORTORA, MOKA, CRÈME, GLACIER, VERT, BLANC, NOIR

PORTES EN VERRE

Réalisées en VERRE (" trempé " avec fils meulés brillants) **TRANSPARENT** ou **EXTRALIGHT LAQUÉ** dans les couleurs TORTORA, BLANC, MOKA, CRÈME, GLACIER, VERT, NOIR : montées sur châssis en aluminium anodisé naturel. Les portes sont équipées de charnières en acier à fermeture automatique montées sur des bases qui permettent un réglage facile. Les portes en verre NE PEUVENT PAS être dotées de serrures.

TIROIRS

Avec façades réalisées en bois aggloméré résistant à l'abrasion, d'une épaisseur de 18 mm.

Disponibles dans les finitions :

- **MÉLAMINÉ** NOYER, IVOIRE, BÉTON TALOCHÉ, GRAPHITE, PENELOPE (SABLE, ARGILE), PRIMOFIORE (FONCÉ, TORTORA, CRÈME), ORME (FONCÉ, TORTORA, CRÈME), CHANVRE, VISON, VERT PÉTROLE
- **PLAQUÉ** NOYER CANALETTO, EUCALYPTUS, WENGÉ
- **LAQUÉ BRILLANT** TORTORA, MOKA, CRÈME, GLACIER, VERT, BLANC, NOIR

Les tiroirs intérieurs, de 12 mm d'épaisseur, revêtus de PVC aluminium, sont montés sur des glissières métalliques à mouvement aisé et silencieux. Les façades des tiroirs NE PEUVENT PAS être dotées de serrures.

CLASSEURS

Avec façades réalisées en bois aggloméré résistant à l'abrasion, d'une épaisseur de 18 mm.

Disponibles dans les finitions :

- **MÉLAMINÉ** NOYER, IVOIRE, BÉTON TALOCHÉ, GRAPHITE, PENELOPE (SABLE, ARGILE), PRIMOFIORE (FONCÉ, TORTORA, CRÈME), ORME (FONCÉ, TORTORA, CRÈME), CHANVRE, VISON, VERT PÉTROLE
- **PLAQUÉ** NOYER CANALETTO, EUCALYPTUS, WENGÉ
- **LAQUÉ BRILLANT** TORTORA, MOKA, CRÈME, GLACIER, VERT, BLANC, NOIR

Les tiroirs intérieurs, de 12 mm d'épaisseur, revêtus de PVC aluminium, sont montés sur des glissières métalliques à mouvement aisé et silencieux. Les façades des tiroirs NE PEUVENT PAS être dotées de serrures.

Châssis internes en métal avec glissières métalliques à billes, charge de 45 kg. Serrure à fermeture simultanée de tous les classeurs, avec système anti-basculement (permettant ainsi l'ouverture d'un tiroir-classeur).

Le classeur est équipé pour contenir des dossiers suspendus avec un écartement de 330/390 mm.

Les **COMPOSITIONS** obtenues en combinant les rangements doivent être "finies" avec une des deux solutions prévues par la collection :

A) avec **SET DE FINITION** (à commander séparément) **comprenant** des CÔTÉS (d'une épaisseur de 18 mm), d'un TOP (d'une épaisseur de 18 mm) et d'un SOCLE (d'une épaisseur de 30 mm).

Les CÔTÉS et le TOP sont réalisés en bois aggloméré.

Disponibles dans les finitions :

- **MÉLAMINÉ** NOYER, IVOIRE, BÉTON TALOCHÉ, GRAPHITE, PRIMOFIORE (FONCÉ, TORTORA, CRÈME), ORME (FONCÉ, TORTORA, CRÈME), PENELOPE (SABLE, ARGILE), CHANVRE, VISON, VERT PÉTROLE
- **PLAQUÉ** NOYER CANALETTO, EUCALYPTUS, WENGÉ
- **LAQUÉ METALLISÉ** ÉTAIN, OLIVE BRUN

CÔTÉS et TOP avec chants épais ABS, finition identique à celle de la surface. Le SOCLE en bois aggloméré, est bordée à l'avant d'un profil avec finition CHROMÉ BRILLANT.

ou

B) avec **PONT DE POURTOUR** (à commander séparément) réalisé en bois aggloméré d'une épaisseur de 40 mm.

Un profil en aluminium d'une épaisseur de 3,5 mm avec des arêtes arrondies dans la finition BRILL, LAQUÉ MAT (Bronze, Noir, Blanc) ou LAQUÉ (ÉTAIN, OLIVE BRUN) est appliqué sur tout le pourtour frontal.

Disponibles dans les finitions :

- **MÉLAMINÉ** NOYER, IVOIRE, BÉTON TALOCHÉ, PRIMOFIORE (FONCÉ, TORTORA, CRÈME), ORME (FONCÉ, TORTORA, CRÈME), CHANVRE, VISON
- **PLAQUÉ** NOYER, WENGÉ
- **LAQUÉ BRILLANT** BLANC
- **LAQUÉ METALLISÉ** ÉTAIN, OLIVE BRUN.

Sur demande, il peut être doté d'un panneau arrière pour permettre le positionnement de la composition au milieu de la pièce.

NB : Le profil en aluminium n'est pas présent sur le bord arrière.

Tous les matériaux employés sont conformes aux normes UNI EN et sont certifiés CARB 2 (concernant l'émission de formaldéhyde) pour 90 % de la production.



TAVOLO **KONO** | DESIGN by STUDIO IVM



KONO

CRISTALLO 12MM GLASS 12MM VERRE 12MM

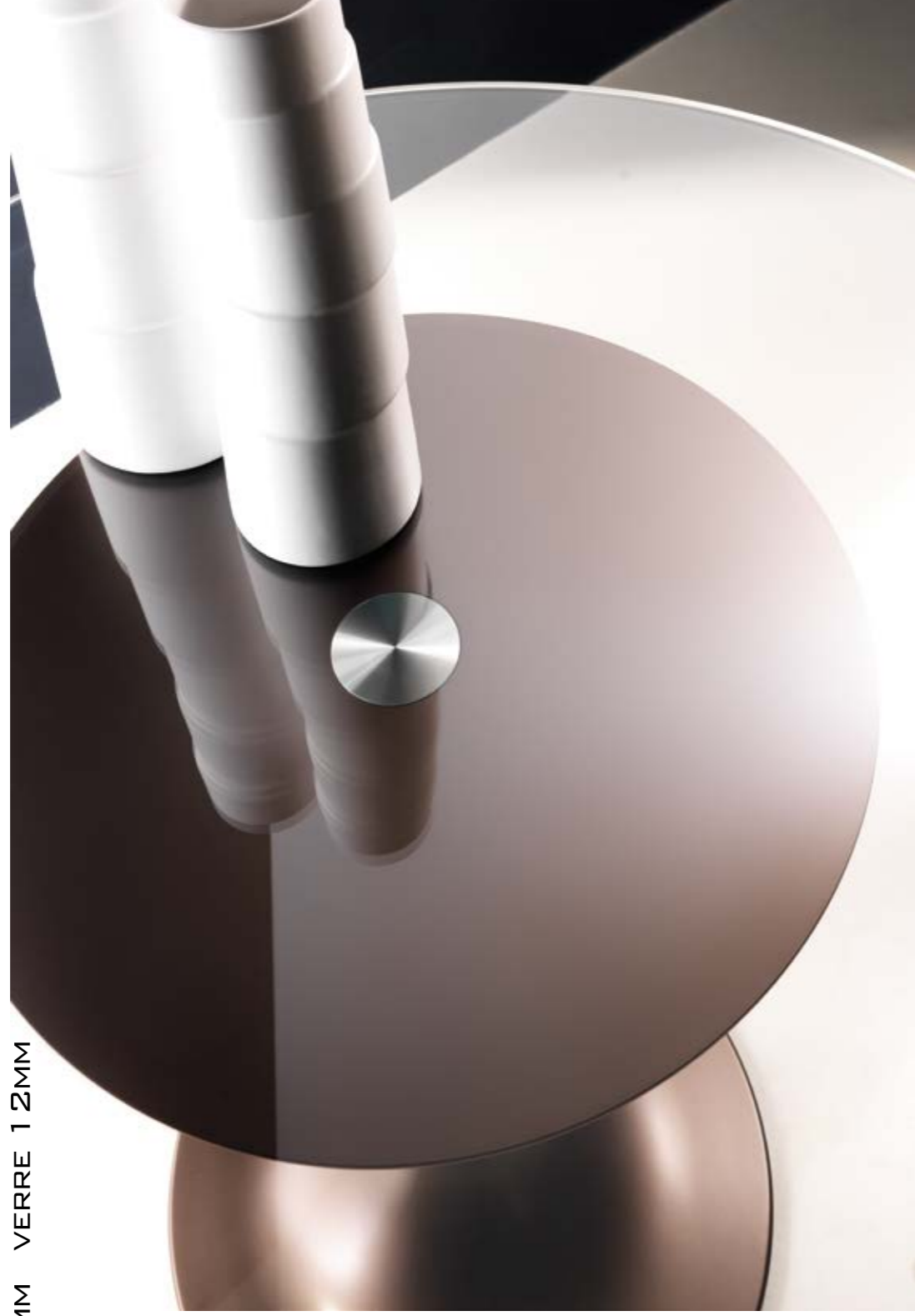

MELAMINE 18MM MÉLAMINÉ 18MM



NOBILITATO 18MM



LACQUERED 22MM LACQUÉ 22MM

LACQUERED 22MM LACQUÉ 22MM



LACCATO 22MM





KONO _FINITURE
_FINISHES / FINITIONS

Tavolo **KONO** - diametro: cm 120 x H72

BASAMENTO in acciaio verniciato con polveri epossidiche, disponibile nelle tre varianti di colore: Bronzo, Bianco 9010, Nero.

PIANI

- _ **CRISTALLO TRASPARENTE TEMPERATO** spess. mm 12, con bordo circonferenza lucidato e spigoli arrotondati. Il piano in cristallo si accompagna indifferentemente alle tre varianti di colore previste per i basamenti (Bronzo, Bianco 9010, Nero)
- _ **NOBILITATO** spess. mm 18, disponibile nella variante monocromatica Bianco (basamento Bianco 9010 / piano nobilitato Avorio)
- _ **LACCATO OPACO** spess. mm 22 (MDF), con sezione del piano a "becco d'oca", disponibile in tre varianti di colore: Bronzo, Nero, Bianco 9010. Il basamento segue sempre il colore della laccatura del piano.

**PIANO CRISTALLO
TRASPARENTE TEMPERATO**
SPESS. MM12
**TRANSPARENT TEMPERED
GLASS TOP**
THICKNESS: 12 MM
**PLATEAUX VERRE
TRANSPARENT TREMPÉ**
12 MM D'ÉPAISSEUR



BASAMENTO BRONZO
BRONZE BASE
BASE BRONZE



BASAMENTO BIANCO
WHITE BASE
BASE BLANC



BASAMENTO NERO
BLACK BASE
BASE NOIR

PIANO NOBILITATO
SPESS. MM18
LAMINATED TOP
THICKNESS: 18 MM
PLATEAUX MÉLAMINÉ
18 MM D'ÉPAISSEUR



BASAMENTO E PIANO BIANCO
WHITE BASE AND TOP
BASE AND PLATEAUX BLANC

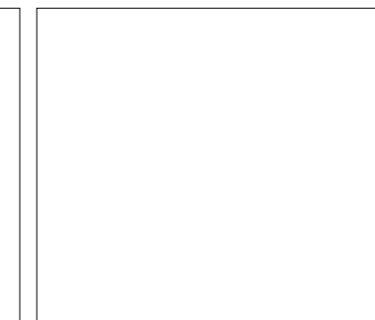
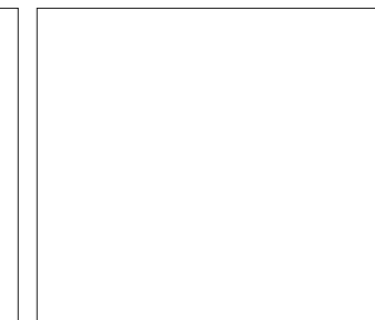

PIANO LACCATO
SPESS. MM22
LACQUERED TOP
THICKNESS: 22 MM
PLATEAUX LAQUÉ MAT
22 MM D'ÉPAISSEUR



BASAMENTO E PIANO BRONZO
BRONZE BASE AND TOP
BASE AND PLATEAUX BRONZE



BASAMENTO E PIANO BIANCO
WHITE BASE AND TOP
BASE AND PLATEAUX BLANC



BASAMENTO E PIANO NERO
BLACK BASE AND TOP
BASE AND PLATEAUX NOIR

KONO table - diameter: 120 x H72 cm

BASE steel finished with epoxy powder-coated paint, available in three colours: Bronze, White 9010, Black.

TOPS

- _ **TRANSPARENT TEMPERED GLASS 12 mm thick**, with polished perimeter and rounded edge. The glass top can be paired equally well with any of the three base colours (Bronze, White 9010, Black)
- _ **LAMINATED 18 mm thick**, available in monochrome White (White 9010 base / Ivory veneer top)
- _ **MATTE LACQUERED 22 mm thick (MDF)**, with bevelled edge, available in three colours: Bronze, Black, White 9010. The base is always the same colour as the lacquered top.

Table **KONO** - diamètre: 120 x H72 cm

PIÈTEMENT en acier peint époxy, disponible en trois coloris: Bronze, Blanc 9010, Noir.

PLATEAUX

- _ **VERRE TRASPARENTE 12 mm d'épaisseur**, avec chant poli et arrondi. Le plateau en verre peut être assorti à n'importe lequel des trois coloris prévus pour les piètements (Bronze, Blanc 9010, Noir)
- _ **MÉLAMINÉ 18 mm d'épaisseur**, disponible dans la variante monochrome Blanc (piètement Blanc 9010/plateau mélaminé Ivoire).
- _ **LAQUÉ MAT 22 mm d'épaisseur (MDF)**, avec chant biseauté, disponible en trois coloris : Bronze, Noir, Blanc 9010. Le piètement est toujours de la même couleur que le plateau laqué.

Per una corretta valutazione di tonalità e colore delle diverse finiture rappresentate a catalogo, è necessario fare riferimento ai campioni fisici.

Due to variances in printed colours, see the swatches for the actual colours and shades of the different finishes.

Pour une évaluation correcte de la tonalité et de la couleur des différentes finitions présentées dans le catalogue, il est nécessaire de se référer aux échantillons physiques.

BOISERIE **WALL** | R&D by IVM

NEW FINISHES

GRAFITE
GRAPHITE

CANAPA
WARM GREY_CHANVRE

VISONE
MOSS GREY_VISON

OTTANIO
PETROL GREEN_VERT PÉTROLE



WALL



La BOISERIE modello WALL consente di realizzare un'infinita gamma di configurazioni. Le mensole e i contenitori vano possono infatti essere liberamente posizionati grazie ai profili portaccessori. Quando non si utilizzano mensole o elementi vano, la presenza dei profili estetici orizzontali crea uno "scuretto" di circa 3 mm, interessante ed ulteriore effetto estetico.



The WALL model PANELLING can be used to create an infinite range of configurations. Indeed, the shelves and the compartments can be positioned as desired using the accessories shelf profiles. When shelves or compartments are not used, the horizontal decorative profiles create an interesting, eye-catching 'dark line' of about 3 mm.



L'HABILLAGE MURAL modèle « WALL » permet de réaliser un nombre infini de configurations. Les étagères et les niches de rangement peuvent en effet être positionnées librement grâce aux profils porte-accessoires. Lorsque les étagères et les niches ne sont pas utilisées, la présence des profils esthétiques horizontaux crée une « une ligne foncée » d'environ 3 mm qui produit un effet intéressant et harmonieux.



WALL _TIPOLOGIA DEGLI ELEMENTI
_RANGE OPTIONS / TYPOLOGIE DES ÉLÉMENTS

4 PROFILI ESTETICI
 4 DECORATIVE PROFILES
 4 PROFILS ESTHÉTIQUES

1 PROFILO PORTACCESSORI _ 3 PROFILI ESTETICI
 1 ACCESSORIES SHELF PROFILE _ 3 DECORATIVE PROFILES
 1 PROFIL PORTE-ACCESSOIRES _ 3 PROFILS ESTHÉTIQUES

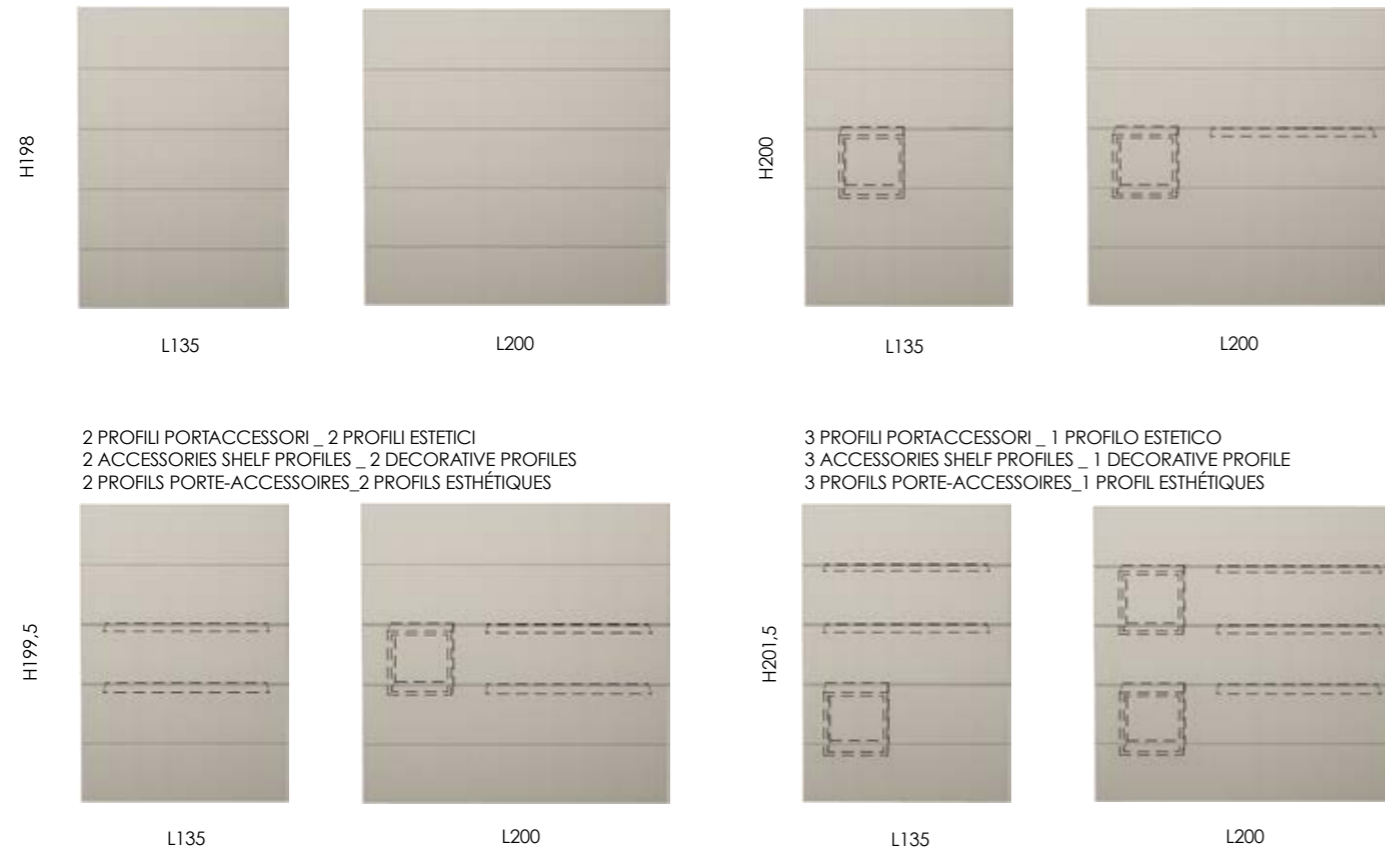

ACCESSORI
ACCESSORIES / ACCESSOIRES

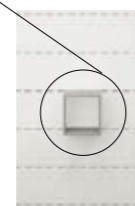

ELEMENTO VANO
 COMPARTMENT / NICHES DE RANGEMENT
 L40,4 H40,4
 FINITURA / FINISHES / FINITION
 LACCATO BIANCO OPACO
 MATT WHITE LACQUERED
 MATTE WHITE LACQUER

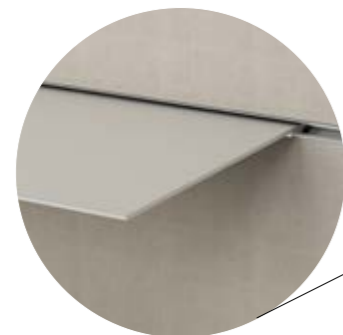

MENSOLA / SHELF / ÉTAGÈRES
 P28,6
 L105 _ L165
 FINITURA / FINISHES / FINITION
 - ANODIZZATO / ANODISED / ANODISÉ
 - BRILL
 - BIANCO / WHITE / BLANC

WALL _FINITURE
_FINISHES / FINITIONS

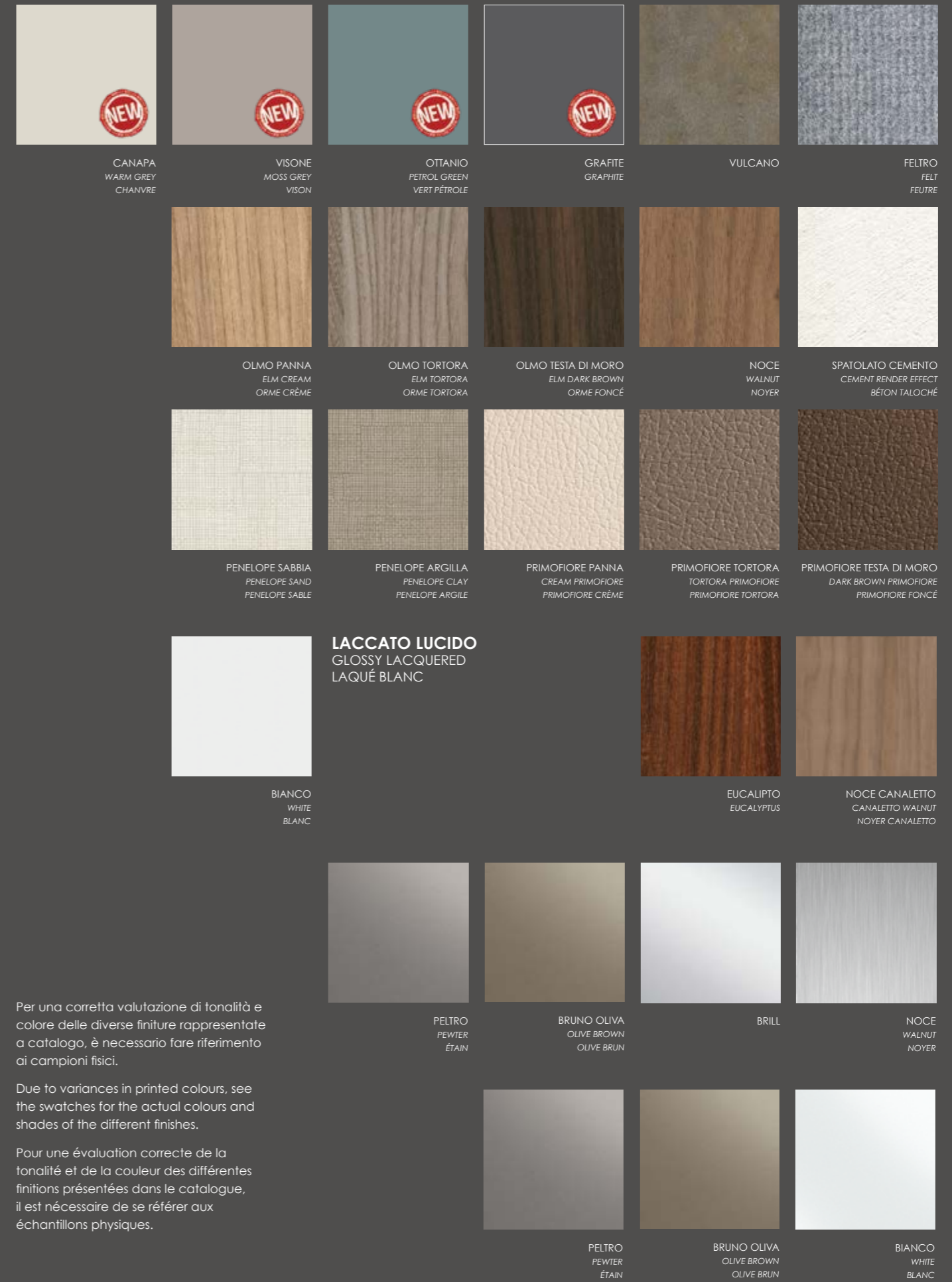

NOBILITATO
 LAMINATE
 MÉLAMINÉ

IMPIALLACCIATO
 VENEER
 PLAQUÉ

PROFILI
 PROFILES
 PROFILS

ACCESSORI
 ACCESSORIES
 ACCESSOIRES

Per una corretta valutazione di tonalità e colore delle diverse finiture rappresentate a catalogo, è necessario fare riferimento ai campioni fisici.

Due to variances in printed colours, see the swatches for the actual colours and shades of the different finishes.

Pour une évaluation correcte de la tonalité et de la couleur des différentes finitions présentées dans le catalogue, il est nécessaire de se référer aux échantillons physiques.

BOISERIE AL CENTIMETRO **WALLTOWALL** | R&D by IVM



WALLTOWALL



La BOISERIE modello "WALLtoWALL" è un progetto IVM decisamente non omologato. Una "boiserie al centimetro", trasversale per design e per finiture a tutte le collezioni direzionali (e non) del catalogo IVM.

The IVM "WALLtoWALL" PANELLING project is to all intents and purposes ANTI-CONVENTIONAL. "MADE-TO-MEASURE" panelling, with designs and finishes that cut across all the executive collections (and others) in the IVM catalogue.

L'HABILLAGE MURAL modèle « WALLtoWALL » est un projet IVM très original. Un « HABILLAGE MURAL SUR MESURE », au design et aux finitions transversales par rapport à toutes les collections de direction (ou non) du catalogue IVM.

WALL TO WALL _FINITURE
_FINISHES / FINITIONS

NOBILITATO/ LAMINATE / MÉLAMINÉ

SPATOLATO CEMENTO
CEMENT RENDER EFFECT / BÉTON TALOCHÉ
VULCANO

FELTRO

FELT / FEUTRE

OLMO (Tortora, Testa di Moro, Panna)

OLMO (Tortora, Dark Brown, Cream)

ORME (Tortora, Foncé, Crème)

PRIMOFIORE (Tortora, Testa di Moro, Panna)

PRIMOFIORE (Tortora, Dark Brown, Cream)

PRIMOFIORE (Tortora, Foncé, Crème)

PENELOPE (Sabbia, Argilla)

PENELOPE (Sand, Clay)

PENELOPE (Sable, Argile)

NOCE

WALNUT

NOYER

WENGÉ

IMPIALLACCIATO / VENEER / PLAQUÉ

NOCE

WALNUT / NOYER

EUCALIPTO

EUCALYPTUS

WALL TO WALL _DIMENSIONI DOGHE
_DIMENSIONS OF SLATS
_DIMENSIONS DES LATTES

IMPIALLACCIATO / VENEER / PLAQUÉ

Lunghezza massima cm 250

Maximum length 250 cm

Longueur maximum 250 cm

Altezza massima cm 80/minima cm 40

Maximum height 80 cm / minimum 40 cm

Hauteur maximum 80 cm / minimum 40 cm

NOBILITATO / LAMINATE / MÉLAMINÉ

Lunghezza massima cm 300

Maximum length 300 cm

Longueur maximum 300 cm

Altezza massima cm 80/minima cm 40

Maximum height 80 cm / minimum 40 cm

Hauteur maximum 80 cm / minimum 40 cm

LIGHTWALL

R&D by IVM

LIGHTWALL rivoluziona il concetto di "PARETE". Volumi luminosi, personalizzabili con qualsiasi immagine, adattabili in ogni spazio. Una proposta esclusiva di IVM che esprime un'identità sempre più focalizzata nel contesto di PROGETTO NON OMOLOGATO.

LIGHTWALL revolutionises the "partition wall" concept. Bright volumes that can be customised with any image desired and adapted to any space. This exclusive product expresses the IVM identity, which is increasingly defined by a less conventional approach to design.

LIGHTWALL révolutionne le concept de « mur ». Des volumes de lumière, personnalisables avec n'importe quelle image, adaptables à n'importe quel espace. Une proposition exclusive d'IVM qui exprime une identité de plus en plus tournée vers l'expression de PROJETS UNIQUES EN LEUR GENRE.



*“L'Architettura è
il gioco sapiente,
rigoroso e magnifico,
dei volumi assemblati
nella luce”*

Le Corbusier

THE CONCEPT

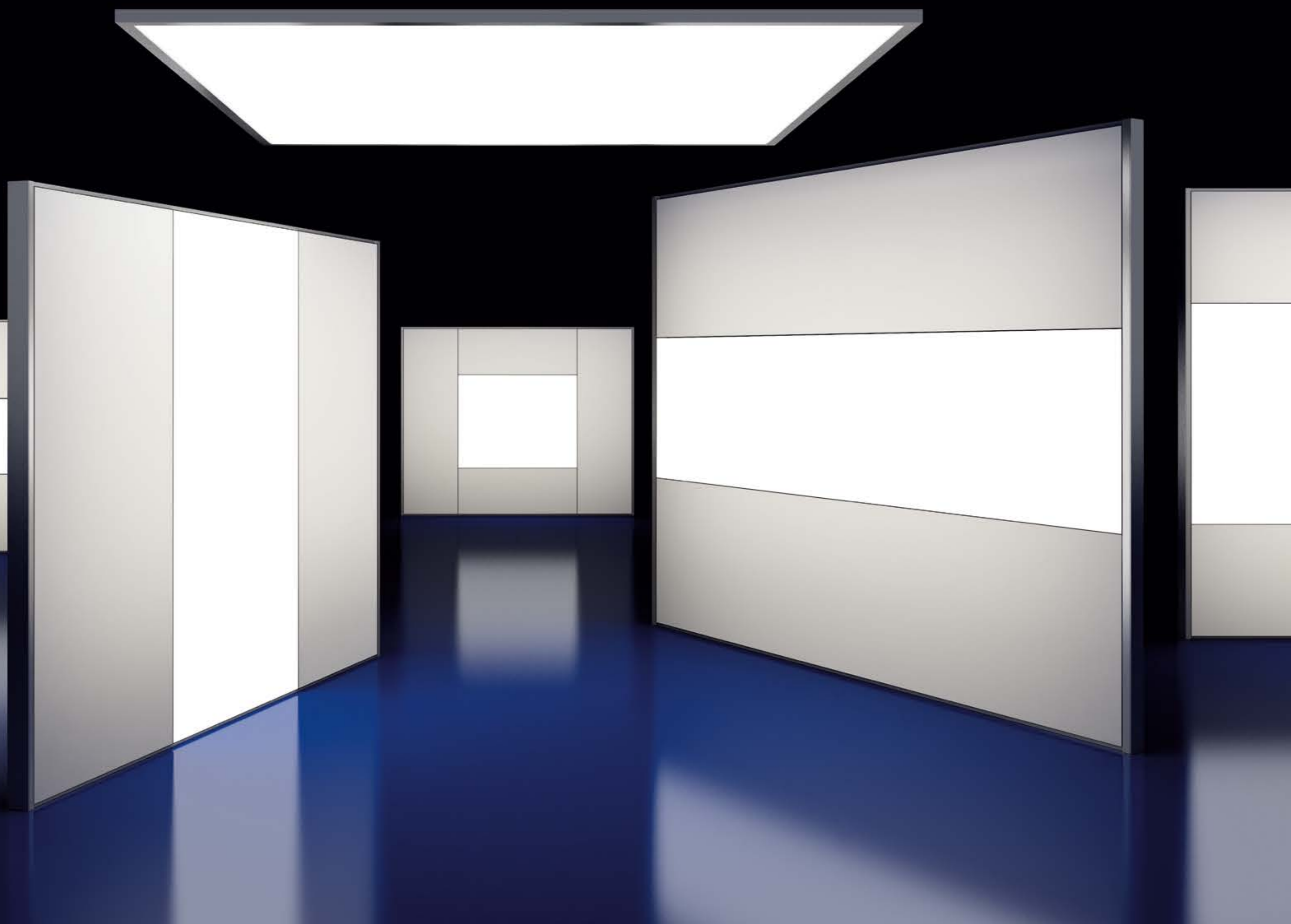



ADATTABILE AD OGNI ESIGENZA, DI GRANDE IMPATTO COMUNICAZIONALE



Facilmente e rapidamente si riprogetta l'immagine, cambiando radicalmente l'impatto comunicativo, perchè mentre lo si fa, il telaio completo di led rimane ancorato alla parete.

The image can be quickly and easily re-designed to radically alter the communicative impact, because while it is being done, the frame stays fastened to the wall.

Il est possible de projeter l'image facilement et rapidement, en changeant ainsi radicalement l'impact communicatif, car pendant qu'on le fait, la toile reste fixée à la cloison.

PERSONALIZZABILE. FACILMENTE RIPROGETTABILE

*“L’architecture est le jeu
savant, correct et magnifique
des volumes assemblés
sous la lumière”*

Le Cobusier



Realizzabile nelle varianti monofacciale e bifacciale:
su un'unico profilo si inseriscono i due eventuali
rivestimenti esterni.
Sul retro possono essere dotati di materassino
acustico.

Available with a single-face or two-faces.
In the version with two faces, two external coverings
are included in a single profile. The back can be
fitted with an acoustic pad.

Réalisable dans les versions une face ou deux faces.
Dans la version deux faces, deux revêtements
extérieurs sont insérés sur un seul et unique profilé.
Il est possible de les équiper d'un panneau
acoustique au verso.

FORT IMPACT VISUEL ET COMMUNICATIF

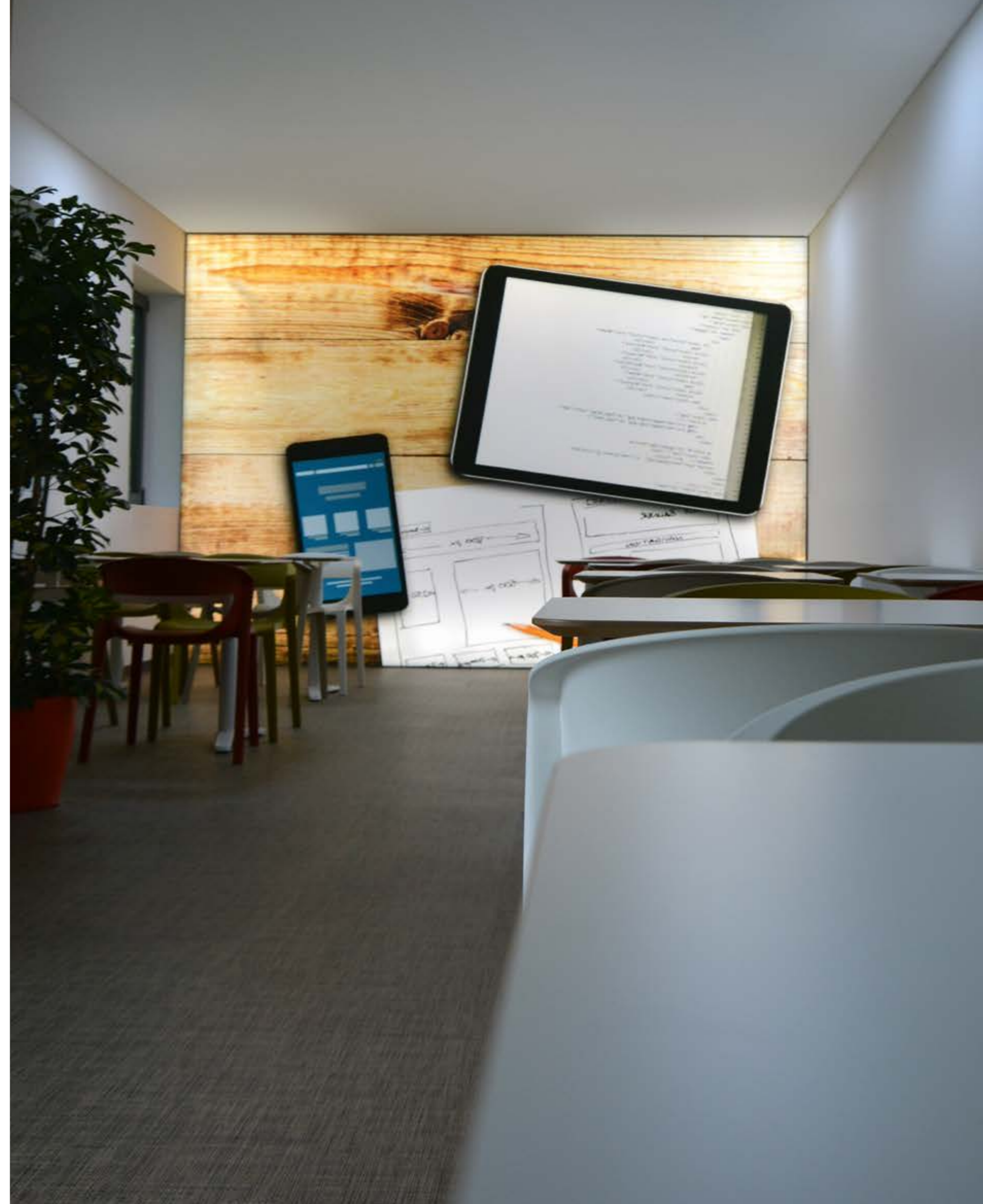

I tessuti, personalizzabili, sono leggeri e resistenti ai raggi UV. Sono stabili, durevoli ed ignifughi, secondo la direttiva EN131170.

The _customisable_ fabrics are light and resistant to UV rays. They are stable, long-lasting and fireproof in accordance with Directive EN13170.

Les tissus, personnalisables, sont légers et résistants aux rayons UV. Ils sont stables, durables et ignifuges conformément à la directive EN13170.



I moduli LED _ ad alta potenza _ garantiscono una luce intensa ed uniforme, con notevole risparmio di costi ed energia.

The _high power_ LED modules guarantee intense, uniform light, resulting in significant savings in costs and energy.

Les modules LED haute puissance garantissent une lumière intense et uniforme, avec une économie d'énergie et une réduction des coûts considérable.

LIGHTWALL è un'ESCLUSIVA IVM per l'arredo ufficio.
LIGHTWALL is an IVM office furnishing exclusive.
LIGHTWALL est une exclusivité IVM pour le mobilier de bureau.



RECEPTION *SALVE* | DESIGN by PERIN&TOPAN

LA RECESSION.
FULCRO
DI UNA REALTÀ
PULSANTE
DI RELAZIONI
WORK IN PROGRESS

UN
MICROCOSMO
DOVE RUOTANO
QUOTIDIANAMENTE
MESSAGGI
IN ENTRATA E USCITA

THE RECESSION.
THE HUB OF
A CONSTANTLY SHIFTING
NETWORK OF
WORKING
RELATIONS

A
MICROCOSM
FOR THE DAILY
ROTATION
OF INCOMING AND
OUTGOING



SALVE



WELCOMING, OF COURSE, BUT
WITH DUE ELEGANCE!

BECAUSE THE RECEPTION AREA REPRESENTS
THE BUSINESS ... AND BECAUSE THE FIRST
IMPRESSION IS OFTEN THE ONE THAT COUNTS,
THE RIGHT DESIGN MUST FOCUS ON
FURNISHINGS THAT ADD VALUE
IN THE EYES OF THE VISITOR.

ACCUEILLIR OUI, MAIS AVEC ÉLÉGANCE!

PARCE QUE LA ZONE D'ACCUEIL REPRÉSENTE
L'ENTREPRISE ... ET PUISQUE LA PREMIÈRE IMPRESSION
EST SOUVENT CELLE QUI COMPTE, UNE CONCEPTION
ADÉQUATE DOIT MÊSER SUR DES ÉLÉMENTS
DE DÉCORATION QUI APPORTENT UNE VALEUR
AJOUTÉE AUX YEUX DU VISITEUR.

ACCOGLIERE SÌ, MA CON ELEGANZA

PERCHÉ LA ZONA
DELL'ACCOGLIENZA
RAPPRESENTA L'AZIENDA
E POICHÉ LA PRIMA
IMPRESSION È SPESSO
QUELLA CHE CONTA,
UNA PROGETTAZIONE
APPROPRIATA DEVE
PUNTARE SU ELEMENTI
DI ARREDO CHE DANNO
VALORE AGGIUNTO
AGLI OCCHI DEL
VISITATORE

LUCE
COME PARTE
INTEGRANTE,
SEMPRE
PRESENTE,
VALORIZZANTE.
PER FAVORIRE
UN FORTE
IMPATTO
VISIVO.

LIGHT AS AN INTEGRAL, EVER-PRESENT,
ENHANCING ELEMENT.
TO ENSURE A STRONG VISUAL IMPACT.
BLANC TOTAL, POUR UN SENTIMENT
DE LINÉARITÉ, DE COHÉRENCE ET
DE PURETÉ.

CREATING
EXCEPTIONAL
SPACES

BUT THIS "SHOP WINDOW" IS ALSO A FUNCTIONAL WORKSTATION DESIGNED TO BE PRACTICAL AND ACCESSIBLE. VISITORS SHOULD BE WELCOMED NATURALLY. OPERATORS SHOULD BE ABLE TO RELY ON COMPLETE, DISCREET TECHNOLOGICAL SUPPORT.

MAIS CETTE « VITRINE » EST AUSSI UN POSTE DE TRAVAIL CONÇU SELON DES CRITÈRES DE FONCTIONNALITÉ ET D'ACCESSIBILITÉ. QUICONQUE S'Y PRÉSENTE DOIT ÊTRE ACCUEILLI AVEC NATUREL. QUICONQUE Y TRAVAILLE DOIT POUVOIR COMPTER SUR UN SUPPORT TECHNOLOGIQUE COMPLET ET DISCRET.



WIREUP

for hands_ on practicality



MA QUESTA 'VETRINA' È ANCHE UNA POSTAZIONE OPERATIVA PENSATA SECONDO CRITERI DI FUNZIONALITÀ E ACCESSIBILITÀ. CHI VI ACCEDE VA ACCOLTO CON NATURALITÀ. CHI VI OPERA DEVE POTER CONTARE SU UN SUPPORTO TECNOLOGICO COMPLETO E DISCRETO.



CREATING
EXCEPTIONAL
SPACES



SALVE _SPECIFICHE TECNICHE _TECHNICAL SPECIFICATIONS / SPÉCIFICATIONS TECHNIQUES

Per una corretta valutazione di tonalità e colore delle diverse finiture rappresentate a catalogo, è necessario fare riferimento ai campioni fisici.

Due to variances in printed colours, see the swatches for the actual colours and shades of the different finishes.

Pour une évaluation correcte de la tonalité et de la couleur des différentes finitions présentées dans le catalogue, il est nécessaire de se référer aux échantillons physiques.

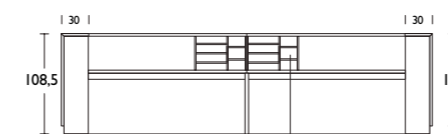

Casellario L 53,4 H 34,5 P 23,6

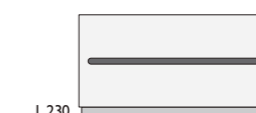

L 230

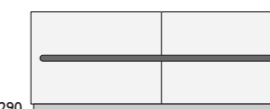

L 290

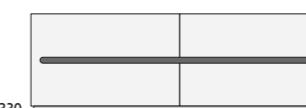

L 330

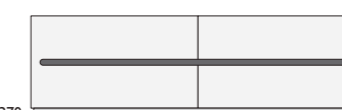

L 370

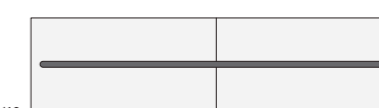

L 410

FINITURE FINISHES / FINITIONS

- FRONTALE in laccato lucido bianco (SOLO LATO ESTERNO)
- LATO INTERNO e PIANO LAVORO in nobilitato, spess. 30 mm, avorio
- FASCIA ORIZZONTALE FRONTALE in laccato opaco rosso, compresa di illuminazione LED
- ILLUMINAZIONE LED per basamento: opzionale
- CASELLARI in nobilitato avorio
- FRONT PANEL in glossy white lacquer (ONLY EXTERNAL SIDE)
- INTERNAL SIDE and WORKTOPS In 30 mm-thick ivory laminate
- HORIZONTAL FRONT STRIP in matt red lacquer complete with LED lighting
- LED LIGHTING for base: optional
- Ivory laminate PIGEONHOLES
- FAÇADE en laqué blanc brillant (SEULEMENT CÔTÉ EXTERNE)
- CÔTÉ INTÉRIEUR et PLANS DE TRAVAIL en mélaminé, ép. 30 mm, ivoire
- BANDE HORIZONTALE En laqué opaque rouge munie d'un éclairage à LED
- ÉCLAIRAGE À LED pour base : en option
- CASIERS en mélaminé ivoire

RECEPTION **ESEDRA** | DESIGN by PERIN&TOPAN



ESEDRA

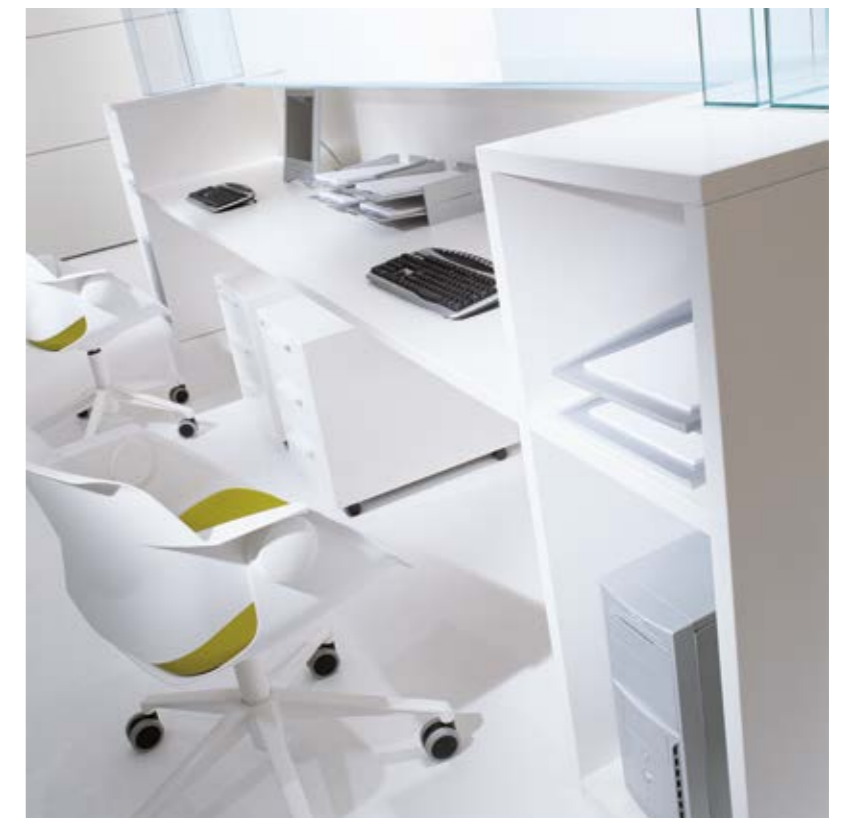

LINEARE_

TOP CRISTALLO EXTRALIGHT BIANCO
FRONTALE PENELOPE SABBIA
ELEMENTI LATERALI NOBILITATO AVORIO



ANGOLO_

TOP CRISTALLO EXTRALIGHT BIANCO
FRONTALE LACCATO LUCIDO TORTORA
ELEMENTI LATERALI-ANGOLO AVORIO
PIANO CONVERSAZIONE AVORIO



CURVO_

TOP CRISTALLO EXTRALIGHT BIANCO
FRONTALE LACCATO LUCIDO BIANCO
SPALLE LATERALI E PIANI AVORIO





ESEDRA LIGHT

CURVO_
INTERNO-ESTERNO

TOP CRISTALLO SABBBIATO
FRONTALI AVORIO
SPALLE LATERALI AVORIO



ESEDRA _TIPOLOGIA DEGLI ELEMENTI
_RANGE OPTIONS / TYPOLOGIE DES ÉLÉMENTS

LINEARE LINEAR LINÉAIRE	PANNELLI ESEDRA PANELS PANNEAUX	PANNELLI ESEDRA LIGHT PANELS PANNEAUX	PIANI LINEARI LINEAR WORKTOPS LINEAIRE PLANS DE TRAVAIL	TOP LINEARI LINEAR TOPS LINEAIRE TOPS
CURVO 45 ° CURVED COURBE	PANNELLI ESEDRA PANELS PANNEAUX	PANNELLI ESEDRA LIGHT PANELS PANNEAUX	PIANI ARCO 45 ° CURVED WORKTOPS 45° COURBES PLANS DE TRAVAIL 45°	TOP CURVO 45 ° CURVED TOP 45° COURBES TOP 45°
CURVO 60 ° CURVED COURBE	PANNELLI ESEDRA PANELS PANNEAUX	PANNELLI ESEDRA LIGHT PANELS PANNEAUX	PIANI ARCO 60 ° CURVED WORKTOPS 60° COURBES PLANS DE TRAVAIL 60°	TOP CURVO 60 ° CURVED TOP 60° COURBES TOP 60°
ANGOLO CORNER COIN	PANNELLI ESEDRA PANELS PANNEAUX	PANNELLI ESEDRA LIGHT PANELS PANNEAUX	PIANI ANGOLO CORNER WORKTOPS PLANS DE TRAVAIL COIN	TOP LINEARE LINEAR TOP TOP LINEAIRE

ELEMENTI DI CHIUSURA LATERALE END UNITS ÉLÉMENTS DE FERMETURE LATÉRALE	ANGOLO CORNER COIN	GAMBA LEG JAMBE

ESEDRA _FINITURE
_FINISHES / FINITIONS

PANNELLO STRUTTURALE
STRUCTURAL PANEL
PANNEAU STRUCTUREL

NOBILITATO
LAMINATE
MÉLAMINÉ

AVORIO
IVORY
IVOIRE

NOBILITATO
LAMINATE
MÉLAMINÉ

PENELOPE SABBIA
PENELOPE SAND
PENELOPE SABLE

PENELOPE ARGILLA
PENELOPE CLAY
PENELOPE ARGILE

PRIMOFIORE PANNA
CREAM PRIMOFIORE
PRIMOFIORE CRÈME

PRIMOFIORE TORTORA
TORTORA PRIMOFIORE
PRIMOFIORE TORTORA

LACCATO LUCIDO O OPACO
GLOSSY OR MATT
LACQUER
BRILLANT OU MAT
LAQUÉ

TORTORA

MOKA

PANNA
CREAM
CRÈME

BIANCO
WHITE
BLANC

VERDE
GREEN
VERT

Per una corretta valutazione di tonalità e colore delle diverse finiture rappresentate a catalogo, è necessario fare riferimento ai campioni fisici.

Due to variances in printed colours, see the swatches for the actual colours and shades of the different finishes.

Pour une évaluation correcte de la tonalité et de la couleur des différentes finitions présentées dans le catalogue, il est nécessaire de se référer aux échantillons physiques.

ESEDRA _SPECIFICHE TECNICHE

TIPOLOGIA DIMENSIONALE ESEDRA

Pannelli Strutturali Frontali LINEARI completi di pannello di FINITURA FRONTALE Largh. cm 120 _160 _ 200
Piani di lavoro Lineari con o senza fascia tecnica KS Largh. cm 120_160_200 x prof. 70 spess.3
Pannelli Strutturali FRONTALI CURVI completi di pannello di FINITURA FRONTALE 60° raggio 150 cm _ 45°raggio 220 cm
Piani di lavoro Arco 60° _ingombro esterno cm 165 x prof. 70 spess.3 45° _ingombro esterno cm 180 x prof. 70 spess.3
Spalle di chiusura laterale spess. cm 3 x prof. 76.1 x h 109 cm
Elementi di chiusura laterale con vano/vano o con vano/cassettiera Largh. 42 x prof. 76.1 x h 109 cm
Elemento Angolo 90° Largh. 43.9 x prof. 43.9 x h 109 cm

ESEDRA RANGE OF SIZES

LINEAR counter frame panels complete with FRONT PANEL 120 / 160 / 200 cm wide
LINEAR worktops with or without KS cable management tray 120 / 160 / 200 cm wide, 70 cm deep, 3 cm thick
CURVED counter frame panels complete with FRONT PANEL 60°: 150 cm radius / 45°: 220 cm radius
Arco worktops 60°: total outer dimensions 165 cm x 70 cm deep, 3 cm thick 45°: total outer dimensions 180 cm x 70 cm deep, 3 cm thick
Side panels 3 cm thick, 76.1 cm deep, 109 cm high
End units with open/open or open/drawer unit 42 cm wide x 76.1 deep x 109 cm high
90° Corner Unit 43.9 cm wide x 43.9 deep x 109 cm high

TYPOLOGIE DES DIMENSIONS ESEDRA

Panneaux Structuraux Frontaux LINEAIRES munis d'un panneau de FINITION DE FAÇADE Largeur 120 _160 _ 200 cm
Plans de travail LINEAIRES avec ou sans top access KS Largeur cm 120 _160 _200 x prof. 70 ép. 3
Panneaux Structuraux Frontaux COURBÉS munis d'un panneau de FINITION DE FAÇADE 60° rayon 150 cm – 45° rayon 220 cm
Plans de travail Arco 60° dimensions externes cm 165 x prof. 70 ép. 3 45° dimensions externes cm 180 x prof. 70 ép. 3
Montants de fermeture latérale Ep. cm 3 x prof. 76,1 x h. 109 cm
Éléments de fermeture latérale avec niche/niche ou avec niche/caisson Largeur 42 x prof. 76,1 x h 109 cm
Élément Angle 90° Largeur 43,9 x prof. 43,9 x h 109 cm

PANNELLI STRUTTURALI FRONTALI LINEARI COMPLETI DI PANNELLO DI FINITURA FRONTALE

Composti da pannelli in conglomerato ligneo spess. 30 mm - Classe E1, placcato da entrambi i lati in **NOBILITATO** disponibile nella finitura (di serie) **AVORIO**, resistente all'abrasione; con **SUPPLEMENTO**, disponibili in **LACCATO OPACO** nei colori **TORTORA, MOKA, PANNA, BIANCO, VERDE LLOYD**. Lungo tutto il perimetro è applicato un bordo in ABS in finitura identica a quella del pannello. Tutti gli elementi sono dotati di regolatori di livello con escursione 0+15 mm. Sulla parte frontale è applicato un pannello di finitura placcato in **NOBILITATO**, disponibile nelle finiture **PELLE PRIMOFIORE (TORTORA o PANNA), PENELOPE (SABBIA o ARGILLA), LACCATO LUCIDO o OPACO** nei colori **TORTORA, MOKA, PANNA, BIANCO, VERDE LLOYD**. Ai pannelli di finitura sono applicati due profili in alluminio satinato e protetto, aventi funzione estetica.

PANNELLI STRUTTURALI FRONTALI CURVI COMPLETI DI PANNELLO DI FINITURA FRONTALE

Composti da pannelli in conglomerato ligneo spess. 30 mm - Classe E1, placcato da entrambi i lati in **NOBILITATO** disponibile in finitura **AVORIO**, resistente all'abrasione. Lungo tutto il perimetro è applicato un bordo in ABS in finitura identica a quella del pannello. Tutti gli elementi sono dotati di regolatori di livello con escursione 0+15 mm. Sulla parte frontale è applicato un pannello **LACCATO LUCIDO o LACCATO OPACO** nei colori **TORTORA, MOKA, PANNA, BIANCO, VERDE LLOYD**. Ai pannelli di finitura sono applicati due profili in alluminio satinato e protetto, aventi funzione estetica.

TOP IN LEGNO _ LINEARI e CURVI

Realizzati con pannelli in conglomerato ligneo (spess.18 mm) con profondità 320 mm - Classe E1, placcato da entrambi i lati in nobilitato, resistente all'abrasione, disponibile nelle finiture **AVORIO** e **PENELOPE (SABBIA o ARGILLA)** per i TOP LINEARI; in finitura **AVORIO** per i TOP CURVI.
Lungo tutto il perimetro è applicato un bordo in ABS a forte spessore in finitura identica a quella del pannello. Staffe di sostegno in acciaio (spess. 5 mm) verniciato a polveri epossidiche color Alluminio (previste: 2 staffe per le versioni lineari da cm 120 e 160, 3 staffe per le versioni lineari da cm 200 e per tutte le versioni curve.

TOP IN CRISTALLO _ LINEARI e CURVI

Realizzati in cristallo temperato (spess. 12 mm) con profondità 320 mm, con perimetri a filo lucido smussato e la superficie inferiore laccata nelle varianti di colore **MOKA** e **BIANCO** (nella variante laccata bianco è previsto l'utilizzo di cristallo **EXTRA LIGHT**).

PIANI DI LAVORO _ LINEARI e CURVI

Realizzati con pannelli in conglomerato ligneo (spess. 30 mm) con profondità cm 70 - Classe E1, placcato da entrambi i lati in **NOBILITATO** disponibile nella finitura **AVORIO** per i PIANI LINEARI; in finitura **AVORIO** per i PIANI CURVI resistente all'abrasione. Lungo tutto il perimetro è applicato un bordo in ABS a forte spessore in finitura identica a quella del pannello.

CANALIZZAZIONE PIANI di LAVORO LINEARI

Composta da una canale inferiore con funzione d'alloggiamento cavi, prese elettriche e dati, realizzata con tubi d'alluminio dim. 80x30. Sulla canale è montato un profilo in alluminio anodizzato avente funzione sia d'aggancio accessori che di cerniera per le botole in alluminio. Tale profilo permette alle botole di ruotare di 90° rendendo accessibile la canalizzazione sottostante. Lungo il bordo anteriore delle botole è applicato un profilo a spazzola di 20 mm per consentire, in qualsiasi posizione, un agevole passaggio dei cavi direttamente sulla superficie di lavoro.

GAMBA SOSTEGNO per PIANI LINEARI e CURVI

Composta da un tubo in acciaio sez. 45x45, una piastra superiore in lamiera d'acciaio (spess. 3 mm) e da una pinna d'irrigidimento, anch'essa in lamiera d'acciaio (spess. 3 mm). Verniciata a polveri epossidiche color Alluminio. La gamba è dotata di piede di regolazione con escursione 0 +20 mm.

SPALLE di CHIUSURA LATERALE

Realizzate con pannelli in conglomerato ligneo spess. 30 mm. - Classe E1, placcato da entrambi i lati in **NOBILITATO** disponibile nella finitura **AVORIO**, resistente all'abrasione. Con **SUPPLEMENTO**, disponibile in **LACCATO OPACO** nei colori **TORTORA, MOKA, PANNA, BIANCO, VERDE LLOYD**. Lungo tutto il perimetro è applicato un bordo in ABS a forte spessore in finitura identica a quella del pannello. Le spalle sono dotate di regolatori di livello con escursione 0 +15 mm.

ELEMENTI DI CHIUSURA LATERALE nelle versioni VANO/VANO oppure VANO/CASSETTIERA

Realizzati con pannelli in conglomerato ligneo spess. 30 mm. - Classe E1, placcato da entrambi i lati in **NOBILITATO** disponibile nella finitura **AVORIO**, resistente all'abrasione. Lungo tutto il perimetro è applicato un bordo in ABS a forte spessore in finitura identica a quella del pannello. Tutti gli elementi sono dotati di regolatori di livello con escursione 0 +15 mm. La spalla interna dell'elemento è sempre predisposta con un foro passacavi diametro 60 mm (chiuso da relativo tappo in color Alluminio) per consentire un agevole collegamento fra l'interno dell'elemento stesso e i piani di lavoro. Nella versione a vano sono presenti due ripiani fissi, uno a livello pavimento, uno ad altezza piano di lavoro. La versione con cassetiera si differenzia per l'aggiunta di 4 cassetti con frontale realizzato con pannelli in conglomerato ligneo (spess. 18 mm) in finitura identica alla struttura e cassetto interno ligneo rivestito in PVC nero con guide metalliche ad estrazione semplice. Serratura a chiusura simultanea di tutti i cassetti, con chiave in duplice copia e coprichiave in ABS pieghevole antinfortunisto.

ELEMENTO ANGOLO 90°

Realizzato con pannelli in conglomerato ligneo spess. 30 mm. - Classe E1, placcato da entrambi i lati in **NOBILITATO** disponibile nella finitura **AVORIO**, resistente all'abrasione. Lungo tutto il perimetro è applicato un bordo in ABS a forte spessore in finitura identica a quella del pannello. L'elemento è dotato di regolatori di livello con escursione 0 +15 mm.

ESEDRA _TECHNICAL SPECIFICATIONS / SPÉCIFICATIONS TECHNIQUES

LINEAR COUNTER FRAME PANELS COMPLETE WITH FRONT PANEL

Made from 30 mm thick, Class E1 chipboard panels, clad on both sides in scratchproof **MELAMINE** available (standard) in **IVORY** finish; with **SUPPLEMENT MATT LACQUER** in the colors **TORTORA, MOKA, CREAM, WHITE, LLOYD GREEN**.

ABS edging along the entire border in the same finish. All components have levelling feet that allow up to 15 mm of adjustment. Melamine finishing panel at the front, available in **PELLE PRIMOFIORE (TORTORA or CREAM), PENELOPE (SAND or CLAY), GLOSS** or **MATT LACQUER** in **TORTORA, MOKA, CREAM, WHITE, LLOYD GREEN**. The panels are finished with two decorative strips of brushed aluminium with a protective coating.

CURVED COUNTER FRAME PANELS COMPLETE WITH FRONT PANEL

Made from curved, moulded panels of 30 mm thick, Class E1 plywood, clad on both sides in scratchproof **MELAMINE** available in **IVORY** finish. ABS edging along the entire border in the same finish. All components have levelling feet that allow up to 15 mm of adjustment. **MELAMINE** finishing panel at the front (14 mm thick), in **GLOSS** or **MATT LACQUER** in **TORTORA, MOKA, CREAM, WHITE, LLOYD GREEN**. The panels are finished with two decorative strips of brushed aluminium with a protective coating.

LINEAR AND CURVED WOODEN TOPS

Made from Class E1 chipboard panels, 18 mm thick and 320 mm deep, clad on both sides in scratchproof **MELAMINE** available in **IVORY** and **PENELOPE (SAND or CLAY)** finish for LINEAR TOPS and in **IVORY** finish for CURVED TOPS. Extra-thick ABS edging along the entire border in the same finish. Steel brackets (5 mm thick) with aluminium finish epoxy powder coating (2 brackets for the 120 cm or 160 cm linear versions, 3 brackets for the 200 cm linear versions and for all curved versions).

LINEAR AND CURVED GLASS TOPS

Made from tempered glass, 12 mm thick and 320 mm deep, with polished, bevelled edges, lower surface lacquered in **MOCHA**, or **WHITE** (the white version is made of **EXTRA LIGHT** glass).

LINEAR AND CURVED WORKTOPS

Made from Class E1 chipboard panels, 30 mm thick and 70 cm deep, clad on both sides in scratchproof **MELAMINE** available in **IVORY** finish for LINEAR WORKTOPS and in **IVORY** finish for CURVED WORKTOPS.

LINEAR WORKTOP CABLE MANAGEMENT SYSTEM

Under-top conduit for managing power and data plugs and cables, made of 80x30 aluminium tubing. Mounted on the channel is an anodized aluminium bar that can be used for attaching accessories and on which the aluminium cable flaps are hinged. It allows the flaps to swivel 90° for access to the conduit underneath. Along the front edge of the flaps is a 20 mm brush strip that allows easy passage of cables to the worktop from any position.

LEG FOR LINEAR AND CURVED WORKTOPS

Composed of a 45x45 square section steel tube, an upper plate in 3 mm thick sheet steel, and a 3 mm thick sheet steel bracing fin. Aluminium-finish epoxy powder coating. The leg has a levelling foot that allows up to 20 mm of adjustment.

SIDE PANELS

Made from 30 mm thick, Class E1 chipboard panels, clad on both sides in scratchproof **MELAMINE** available in **IVORY** finish; with **SUPPLEMENT MATT LACQUER** in the colors **TORTORA, MOKA, CREAM, WHITE, LLOYD GREEN**.

Extra-thick ABS edging along the entire border in the same finish. The side panels have levelling feet that allow up to 15 mm of adjustment.

END UNITS IN OPEN/OPEN OR OPEN/DRAWER UNIT versions

Made from 30 mm thick, Class E1 chipboard panels, clad on both sides in scratchproof **MELAMINE** available in **IVORY** finish. Extra-thick ABS edging along the entire border in the same finish. All components have levelling feet that allow up to 15 mm of adjustment. End units always feature a 60 mm diameter cable access hole (closed with an aluminium-finish cap) in the inner side panel to allow easy passage of cables from inside the unit to the worktop. The open version has two fixed shelves, one at floor level and one at worktop level. In addition, the drawer version features 4 drawers with 18 mm thick chipboard front panels in the same finish as the rest of the structure, and a wooden inner drawer coated in black PVC with simple extraction metal slides. Simultaneous locking of all drawers; 2 fold-away keys with protective ABS turner supplied.

90° CORNER UNIT

Made from 30 mm thick, Class E1 chipboard panels, clad on both sides in scratchproof **MELAMINE** available in **IVORY** finish. Extra-thick ABS edging along the entire border in the same finish. The unit has levelling feet that allow up to 15 mm of adjustment.

PANNEAUX STRUCTURAUX FRONTALI LINEAIRES MUNIS DE PANNEAU DE FINITION DE FAÇADE

Composés de panneaux en bois aggloméré ép. 30 mm - Classe E1, plaqué sur les deux côtés en **MELAMINE** disponible (la norme) en finition **IVOIRE**, résistant à l'abrasion; avec **SUPPLEMENT LAQUÉ MAT** dans les couleurs : **TORTORA, MOKA, CRÈME, BLANC, VERT LLOYD**. Un bord en ABS de la même finition que le panneau est appliqué sur tout le pourtour. Tous les éléments sont munis de régulateurs de niveau avec une course 0+15 mm. Le panneau qui est appliqué sur la partie frontale est plaqué en **MELAMINE**, disponible en finition **PELLE PRIMOFIORE (TORTORA ou CRÈME), PENELOPE** dans les 2 couleurs (**SABLE** et **ARGILE**), **LAGUÉ BRILLANT** ou **MAT** dans les variantes de couleur **TORTORA, MOKA, CRÈME, BLANC, VERT LLOYD**. Deux profils de couleur aluminium satiné et protégé sont appliqués sur les panneaux de finition.

PANNEAUX STRUCTURAUX FRONTALI COURBES MUNIS DE PANNEAU DE FINITION DE FAÇADE

Composés de panneaux ép. 30 mm Courbes, obtenus par moulage, réalisés en aggloméré Classe E1, plaqué sur les deux côtés en **MELAMINE** disponible en finition **IVOIRE**, résistant à l'abrasion. Un bord en ABS dans les mêmes finitions que le panneau est appliqué sur tout le pourtour.

Tous les éléments sont munis de régulateurs de niveau avec une course 0+15 mm. Le panneau de finition (ép. 14 mm) qui est appliqué sur la partie frontale est plaqué en **MELAMINE**, disponible en finition **LAGUÉ BRILLANT** ou **MAT** dans les couleurs: **TORTORA, MOKA, CRÈME, BLANC, VERT LLOYD**. Deux profils de couleur aluminium satiné et protégé sont appliqués sur les panneaux de finition.

TOPS EN BOIS _ LINEAIRES et COURBES

Réalisés avec des panneaux en bois aggloméré (ép. 18 mm), profondeur 320 mm - Classe E1, plaqué sur les deux côtés en **MELAMINE** disponible en finition **IVOIRE** et **PENELOPE (SABLE ou ARGILLE)** pour le TOPS LINEAIRES; en finition **IVOIRE** pour le TOPS COURBES. Un bord en ABS de forte épaisseur dans la même finition que celle du panneau est appliqué sur tout le pourtour. Brides de support en métal peint avec des poudres époxydiques de couleur Aluminium (prévues: 2 brides pour le versions linéaires de 120 et 160 cm, 3 brides pour le versions linéaires de 200 cm et pour toutes les versions courbes.

TOPS EN VERRE _ LINEAIRES et COURBES

Réalisés en verre trempé (ép.12 mm), profondeur 320 mm, avec pourtour à fil brillant émoussé et la surface inférieure laquée dans les variantes de couleur **MOKA** et **BLANC** (la variante en laqué blanc est associée à l'utilisation du verre **EXTRA LIGHT**). Tous les tops sont munis de plaques métalliques soudées pour fixer correctement la bride métallique de support.

PLANS DE TRAVAIL _ LINEAIRES et COURBES

Réalisés avec des panneaux en bois aggloméré (ép. 30 mm), profondeur cm 70 - Classe E1, plaqués sur les deux côtés en **MELAMINE** disponible en finition **IVOIRE** pour le PLANS LINEAIRES; en finition **IVOIRE** pour le PLANS COURBES résistant à l'abrasion. Un bord en ABS de forte épaisseur dans la même finition que celle du panneau est appliqué sur tout le pourtour. Les plateaux du « module conversation » présentent des arêtes arrondies d'un rayon de 10 cm (accès visiteurs).

CANALISATION DES PLANS de TRAVAIL LINEAIRES

Composée d'un canal inférieur abritant les câbles, les prises électriques et les câbles de données, réalisée avec des tubes en aluminium de 80x30. Sur le canal, il y a un profil en aluminium anodisé servant aussi bien de système d'accrochage d'accessoires que de charnières pour les trappes en aluminium. Ce profil permette aux trappes de tourner de 90° de façon à rendre accessible la canalisation située au-dessous. Le bord antérieur des trappes est muni d'un profil à brosse de 20 mm pour assurer, en n'importe quelle position, un passage facile des câbles directement sur la surface de travail.

PIED DE SUPPORT pour PLATEAUX LINEAIRES ET COURBES

Composé d'un tube en acier de section 45x45, d'une plaque supérieure en tôle d'acier (ép. 3 mm) et d'une aile de raidissement, lui aussi en tôle d'acier (ép. 3 mm). Peint avec des poudres époxydiques de couleur Aluminium. Le pied est muni d'un embout de réglage avec une course 0+20 mm.

MONTANTS de FERMETURE LATERALE

Réalisés avec des panneaux en bois aggloméré ép. 30 mm - Classe E1, plaqué sur les deux côtés en **MELAMINE** disponible en finition **IVOIRE**, résistant à l'abrasion; avec **SUPPLEMENT LAQUÉ MAT** dans les couleurs : **TORTORA, MOKA, CRÈME, BLANC, VERT LLOYD**.

Un bord en ABS de forte épaisseur dans la même finition que celle du panneau est appliqué sur tout le pourtour. Les montants sont munis de régulateurs de niveau avec une course 0+15 mm.

ELEMENTS de FERMETURE LATERALE dans les versions NICHE/NICHE ou bien NICHE/CAISSON

Réalisés avec des panneaux en bois aggloméré ép. 30 mm - Classe E1, plaqué sur les deux côtés en **MELAMINE** disponible en finition **IVOIRE**, résistant à l'abrasion. Un bord en ABS de forte épaisseur dans la même finition que celle du panneau est appliqué sur tout le pourtour. Tous les éléments sont munis de régulateurs de niveau avec une course 0+15 mm. Le montant inférieur de l'élément est toujours muni d'un trou pour le passage des câbles de 60 mm de diamètre (fermé avec un couvercle de couleur Aluminium) pour assurer un lien aisé entre l'intérieur de l'élément et les plans de travail. Dans la version à niches on trouve deux étagères fixes, une au niveau du sol, l'autre à la hauteur du plan de travail. La version avec caisson diffère par l'ajout de 4 tiroirs avec façade réalisée avec des panneaux en bois aggloméré (ép. 18 mm) dans la même finition que la structure et le tiroir intérieur en bois revêtu en PVC noir avec glissières métalliques à extraction simple. Serrure à fermeture simultanée de tous les tiroirs, avec deux clés et couvre-clé en ABS pliant anti-accidents.

ELEMENT ANGLE 90°

Réalisé avec des panneaux en bois aggloméré ép. 30 mm - Classe E1, plaqué sur les deux côtés en **MELAMINE** disponible en finition **IVOIRE**, résistant à l'abrasion. Un bord en ABS de forte épaisseur dans la même finition que celle du panneau est appliqué sur tout le pourtour. L'élément est muni de régulateurs de niveau avec une course 0+15 mm.

ESEDRA LIGHT _SPECIFICHE TECNICHE

TIPOLOGIA DIMENSIONALE ESEDRA LIGHT

Pannelli Strutturali Frontali LINEARI
Largh. cm 120_160_200
Piani di lavoro Lineari con o senza fascia tecnica KS
Largh. cm 120_160_200 x prof. 70 spess.3
Pannelli Strutturali FRONTALI CURVI
60° raggio 150 cm - 45° raggio 220 cm
Piani di lavoro Arco
60°_ingombro esterno cm 165 x prof. 70 spess.3
45°_ingombro esterno cm 180 x prof. 70 spess.3
Spalle di chiusura laterale
spess. cm 3 x prof. 76.1 x h 109 cm
Elementi di chiusura laterale con vano/vano o con vano/cassetteria
Largh. 42 x prof. 76.1 x h 109 cm
Elemento Angolo 90°
Largh. 43.9 x prof. 43.9 x h 109 cm

ESEDRA LIGHT RANGE OF SIZES

LINEAR counter frame panels
120 / 160 / 200 cm wide
LINEAR worktops with or without KS cable management tray
120 / 160 / 200 cm wide, 70 cm deep, 3 cm thick
CURVED counter frame panels
60°: 150 cm radius / 45°: 220 cm radius
Arco worktops
60°: total outer dimensions 165 cm x 70 cm deep, 3 cm thick
45°: total outer dimensions 180 cm x 70 cm deep, 3 cm thick
Side panels
3 cm thick, 76.1 cm deep, 109 cm high
End units with open/open or open/drawer unit
42 cm wide x 76.1 deep x 109 cm high
90° Corner Unit
43.9 cm wide x 43.9 deep x 109 cm high

TYPOLOGIE DES DIMENSIONS ESEDRA LIGHT

Panneaux Structuraux Frontaux LINEAIRES
Largeur 120_160_200 cm
Plans de travail LINEAIRES avec ou sans top access KS
Largeur 120_160_200x prof. 70 cm ép. 3
Panneaux Structuraux Frontaux COURBES
60° rayon 150 cm - 45° rayon 220 cm
Plans de travail Arco
60° dimensions externes 165 x prof. 70 cm ép. 3
45° dimensions externes 180 x prof. 70 cm ép. 3
Montants de fermeture latérale
ép. 3 cm x prof.76,1 x h.109 cm
Eléments de fermeture latérale avec niche/niche ou avec niche/caisson
Largeur 42 x prof. 76,1 x h. 109 cm
Elément Angle 90°
Largeur 43,9 x prof. 43,9 x h. 109 cm

Tutti i materiali utilizzati sono conformi alle norme UNI EN e sono certificati per il 90% CARB 2 (relativamente all'emissione di formaldeide).

All materials used comply with UNI EN standards, and 90% of its production is certified to CARB 2 (formaldehyde emissions).

Tous les matériaux employés sont conformes aux normes UNI EN et sont certifiés CARB 2 (concernant l'émission de formaldéhyde) pour 90 % de la production.

PANNELLI STRUTTURALI FRONTALI LINEARI

Composti da pannelli in conglomerato ligneo spess. 30 mm - Classe E1, placcato da entrambi i lati in **NOBILITATO** resistente all'abrasione, disponibile nelle finiture **AVORIO** o **PENELOPE SABBIA**; con SUPPLEMENTO, disponibili in **LACCATO OPACO** nei colori **TORTORA, MOKA, PANNA, BIANCO, VERDE LLOYD**.
Lungo tutto il perimetro è applicato un bordo in ABS in finitura identica a quella del pannello. Sulla facciata sono applicati due profili in alluminio satinato e protetto, aventi funzione estetica.
Tutti gli elementi sono dotati di regolatori di livello con escursione 0+15 mm.

PANNELLI STRUTTURALI FRONTALI CURVI

Composti da pannelli in conglomerato ligneo spess. 30 mm - Classe E1, placcato da entrambi i lati in **NOBILITATO** disponibile nella finitura **AVORIO**.
Lungo tutto il perimetro è applicato un bordo in ABS in finitura identica a quella del pannello. Sulla facciata sono applicati due profili in alluminio satinato e protetto, aventi funzione estetica. Tutti gli elementi sono dotati di regolatori di livello con escursione 0+15 mm.

TOP IN LEGNO _ LINEARI e CURVI

Realizzati con pannelli in conglomerato ligneo (spess.18 mm) con profondità 320 mm - Classe E1, placcato da entrambi i lati in **NOBILITATO**, resistente all'abrasione, disponibile nelle finiture **AVORIO** e **PENELOPE SABBIA** per i TOP LINEARI; in finitura **AVORIO** per i TOP CURVI.
Lungo tutto il perimetro è applicato un bordo in ABS a forte spessore in finitura identica a quella del pannello.
Staffe di sostegno in acciaio (spess. 5 mm) verniciato a polveri epossidiche color Alluminio (prevista: 2 staffe per le versioni lineari da cm 120 e 160, 3 staffe per le versioni lineari da cm 200 e per tutte le versioni curve).

TOP IN CRISTALLO _ LINEARI e CURVI

Realizzati in cristallo temperato (spess. 12 mm) con profondità 320 mm, con perimetri a filo lucido smussato e la superficie inferiore laccata nelle varianti di colore **MOKA** e **BIANCO** (nella variante laccata bianco è previsto l'utilizzo di cristallo **EXTRA LIGHT**).

PIANI DI LAVORO _ LINEARI e CURVI

Realizzati con pannelli in conglomerato ligneo (spess. 30 mm) con profondità cm 70 - Classe E1, placcato da entrambi i lati in **NOBILITATO** disponibile nella finitura **AVORIO** per i PIANI LINEARI; in finitura **AVORIO** per i PIANI CURVI resistente all'abrasione. Lungo tutto il perimetro è applicato un bordo in ABS a forte spessore in finitura identica a quella del pannello.

CANALIZZAZIONE PIANI di LAVORO LINEARI

Composta da una canale inferiore con funzione d'alloggiamento cavi, prese elettriche e dati, realizzata con tubi d'alluminio dim. 80x30.
Sulla canale è montato un profilo in alluminio anodizzato avente funzione sia d'aggancio accessori che di cerniera per le botole in alluminio.
Tale profilo permette alle botole di ruotare di 90° rendendo accessibile la canalizzazione sottostante.
Lungo il bordo anteriore delle botole è applicato un profilo a spazzola di 20 mm per consentire, in qualsiasi posizione, un agevole passaggio dei cavi direttamente sulla superficie di lavoro.

GAMBA SOSTEGNO per PIANI LINEARI e CURVI

Composta da un tubo in acciaio sez. 45x45, una piastra superiore in lamiera d'acciaio (spess. 3 mm) e da una pinna d'irrigidimento, anch'essa in lamiera d'acciaio (spess. 3 mm).
Verniciata a polveri epossidiche color Alluminio.
La gamba è dotata di piede di regolazione con escursione 0 + 20 mm.

SPALLE di CHIUSURA LATERALE

Realizzate con pannelli in conglomerato ligneo spess. 30 mm - Classe E1, placcato da entrambi i lati in **NOBILITATO** disponibile nella finitura **AVORIO** resistente all'abrasione. Con SUPPLEMENTO, disponibile in **LACCATO OPACO** nei colori **TORTORA, MOKA, PANNA, BIANCO, VERDE LLOYD**.
Lungo tutto il perimetro è applicato un bordo in ABS a forte spessore in finitura identica a quella del pannello.
Le spalle sono dotate di regolatori di livello con escursione 0 +15 mm.

ELEMENTI DI CHIUSURA LATERALE nelle versioni VANO/VANO oppure VANO/CASSETTIERA

Realizzati con pannelli in conglomerato ligneo spess. 30 mm - Classe E1, placcato da entrambi i lati in **NOBILITATO** disponibile nella finitura **AVORIO** resistente all'abrasione.
Lungo tutto il perimetro è applicato un bordo in ABS a forte spessore in finitura identica a quella del pannello.
Tutti gli elementi sono dotati di regolatori di livello con escursione 0 +15 mm.
La spalla interna dell'elemento è sempre predisposta con un foro passacavi diametro 60 mm (chiuso da relativo tappo in color Alluminio) per consentire un agevole collegamento fra l'interno dell'elemento stesso e i piani di lavoro.
Nella versione a vano sono presenti due ripiani fissi, uno a livello pavimento, uno ad altezza piano di lavoro.
La versione con cassetteria si differenzia per l'aggiunta di 4 cassette con frontale realizzato con pannelli in conglomerato ligneo (spess. 18 mm) in finitura identica alla struttura e cassetto interno ligneo rivestito in PVC nero con guide metalliche ad estrazione semplice.
Serratura a chiusura simultanea di tutti i cassetti, con chiave in duplice copia e copri chiave in ABS pieghevole antinfortunisto.

ELEMENTO ANGOLO 90°

Realizzato con pannelli in conglomerato ligneo spess. 30 mm - Classe E1, placcato da entrambi i lati in **NOBILITATO** disponibile nella finitura **AVORIO** resistente all'abrasione.
Lungo tutto il perimetro è applicato un bordo in ABS a forte spessore in finitura identica a quella del pannello.
L'elemento è dotato di regolatori di livello con escursione 0 +15 mm.

ESEDRA LIGHT _TECHNICAL SPECIFICATIONS / SPÉCIFICATIONS TECHNIQUES

LINEAR COUNTER FRAME PANELS

Made from 30 mm thick, Class E1 chipboard panels, clad on both sides in scratchproof **MELAMINE** available (standard) in **IVORY** or **PENELOPE SAND** finish; with **SUPPLEMENT MATT LACQUER** in the colors **TORTORA, MOKA, CREAM, WHITE, LLOYD GREEN**.
ABS edging along the entire border in the same finish.
The panels are finished with two decorative strips of brushed aluminium with a protective coating.
All components have levelling feet that allow up to 15 mm of adjustment.

CURVED COUNTER FRAME PANELS

Made from curved, moulded panels of 30 mm thick, Class E1 plywood, clad on both sides in scratchproof **MELAMINE** available in **IVORY** finish.
ABS edging along the entire border in the same finish.
All components have levelling feet that allow up to 15 mm of adjustment.

LINEAR and CURVED WOODEN TOPS

Made from Class E1 chipboard panels, 18 mm thick and 320 mm deep, clad on both sides in scratchproof **MELAMINE** available in **IVORY** and **PENELOPE SAND** finish for LINEAR TOPS and in **IVORY** finish for CURVED TOPS.
Extra-thick ABS edging along the entire border in the same finish.
Steel brackets (5 mm thick) with aluminium finish epoxy powder coating (2 brackets for the 120 cm or 160 cm linear versions, 3 brackets for the 200 cm linear versions and for all curved versions).

LINEAR AND CURVED GLASS TOPS

Made from tempered glass, 12 mm thick and 320 mm deep, with polished, bevelled edges, lower surface lacquered in **MOKA** or **WHITE** (the white version is made of **EXTRA LIGHT** glass).

LINEAR AND CURVED WORKTOPS

Made from Class E1 chipboard panels, 30 mm thick and 70 cm deep, clad on both sides in scratchproof **MELAMINE** available in **IVORY** finish for LINEAR WORKTOPS and in **IVORY** finish for CURVED WORKTOPS.
Extra-thick ABS edging along the entire border in the same finish.

LINEAR WORKTOP CABLE MANAGEMENT SYSTEM

Under-top conduit for managing power and data plugs and cables, made of 80x30 aluminium tubing.
Mounted on the channel is an anodized aluminium bar that can be used for attaching accessories and on which the aluminium cable flaps are hinged.
It allows the flaps to swivel 90° for access to the conduit underneath.
Along the front edge of the flaps is a 20 mm brush strip that allows easy passage of cables to the worktop from any position.

LEG FOR LINEAR AND CURVED WORKTOPS

Composed of a 45x45 square section steel tube, an upper plate in 3 mm thick sheet steel, and a 3 mm thick sheet steel bracing fin.
Aluminium-finish epoxy powder coating.
The leg has a levelling foot that allows up to 20 mm of adjustment.

SIDE PANELS

Made from 30 mm thick, Class E1 chipboard panels, clad on both sides in scratchproof **MELAMINE** available in **IVORY** finish; with **SUPPLEMENT MATT LACQUER** in the colors **TORTORA, MOKA, CREAM, WHITE, LLOYD GREEN**.

Extra-thick ABS edging along the entire border in the same finish.
The side panels have levelling feet that allow up to 15 mm of adjustment.

END UNITS

IN OPEN/OPEN OR OPEN/DRAWER UNIT versions

Made from 30 mm thick, Class E1 chipboard panels, clad on both sides in scratchproof **MELAMINE** available in **IVORY** finish.
Extra-thick ABS edging along the entire border in the same finish.
All components have levelling feet that allow up to 15 mm of adjustment.
End units always feature a 60 mm diameter cable access hole (closed with an aluminium-finish cap) in the inner side panel to allow easy passage of cables from inside the unit to the worktop.
The open version has two fixed shelves, one at floor level and one at worktop level. In addition, the drawer version features 4 drawers with 18 mm thick chipboard front panels in the same finish as the rest of the structure, and a wooden inner drawer coated in black PVC with simple extraction metal slides.
Simultaneous locking of all drawers; 2 fold-away keys with protective ABS turner supplied.

90° CORNER UNIT

Made from 30 mm thick, Class E1 chipboard panels, clad on both sides in scratchproof **MELAMINE** available in **IVORY** finish.
Extra-thick ABS edging along the entire border in the same finish.
The unit has levelling feet that allow up to 15 mm of adjustment.

PANNEAUX STRUCTURAUX FRONTAUX LINEAIRES

Composés de panneaux en bois aggloméré ép. 30 mm - in Classe E1, plaqué sur les deux côtés en **MELAMINÉ** disponible (la norme) en finition **IVOIRE**, résistant à l'abrasion; avec **SUPPLEMENT LAQUE MAT** dans les couleurs : **TORTORA, MOKA, CRÈME, BLANC, VERT LLOYD**.
Un bord en ABS dans la même finition que celle du panneau est appliqué sur tout le pourtour.
Deux profils de couleur aluminium satiné et protégé sont appliqués sur la façade. Tous les éléments sont munis de régulateurs de niveau avec une course 0+15 mm.

PANNEAUX STRUCTURAUX FRONTAUX COURBES

Composés de panneaux ép. 30 mm courbes obtenus par moulage, réalisés en aggloméré Classe E1, plaqué sur les deux côtés en mélaminé disponible en finition **IVOIRE** résistant à l'abrasion.
Un bord en ABS dans la même finition que celle du panneau est appliqué sur tout le pourtour.
Deux profils de couleur aluminium satiné et protégé sont appliqués sur la façade. Tous les éléments sont munis de régulateurs de niveau avec une course 0+15 mm.

TOPS EN BOIS _ LINEAIRES et COURBES

Réalisés avec des panneaux en bois aggloméré [ép. 18 mm], profondeur 320 mm - Classe E1, plaqué sur les deux côtés en **MELAMINÉ** disponible en finition **IVOIRE** et **PENELOPE SABLE** pour le TOPS LINEAIRES; en finition **IVOIRE** pour le TOPS COURBES. Un bord en ABS de forte épaisseur dans la même finition que celle du panneau est appliqué sur tout le pourtour.
Brides de support en métal peint avec des poudres époxydiques de couleur Aluminium [prévues: 2 brides pour le versions linéaires da cm 120 et 150, 3 bride pour le versions linéaires da cm 200 et pour toutes les versions courbes].

TOPS IN VERRE _ LINEAIRES et COURBES

Réalisés en verre trempé (ép.12 mm), profondeur 320 mm, avec pourtour à fil brillant ébroussé et la surface inférieure laquée dans les variantes de couleur **MOKA** et **BLANC** (la variante en laqué blanc est associée à l'utilisation du verre **EXTRA LIGHT**). Tous les tops sont munis de plaques métalliques soudées pour fixer correctement la bride métallique de support.

PLANS DE TRAVAIL _ LINEAIRES et COURBES

Réalisés avec des panneaux en bois aggloméré (ép. 30 mm), profondeur 70 cm - Classe E1, plaqué sur les deux côtés en **MELAMINÉ** disponible en finition **IVOIRE** pour le PLANS LINEAIRES; en finition **IVOIRE** pour le PLANS COURBES résistant à l'abrasion.
Un bord en ABS de forte épaisseur dans la même finition que celle du panneau est appliqué sur tout le pourtour.

CANALISATION PLANS de TRAVAIL LINEAIRES

Composée d'un canal inférieur abritant les câbles, les prises électriques et les câbles de données, réalisés avec des tubes en aluminium de 80x30.
Sur le canal, il y a un profil en aluminium anodisé servant aussi bien de système d'accrochage d'accessoires que de charnières pour les trappes en aluminium.
Ce profil permette aux trappes de tourner de 90° de façon à rendre accessible la canalisation située au-dessous.
Le bord antérieur des trappes est muni d'un profil à brosse de 20 mm pour assurer, en n'importe quelle position, un passage facile des câbles directement sur la surface de travail.

PIED DE SUPPORT pour PLATEAUX LINEAIRES et COURBES

Composé d'un tube en acier de section 45x45, d'une plaque supérieure en tôle d'acier (ép. 3 mm) et d'une aile de raidissement, lui aussi en tôle d'acier (ép. 3 mm) Peint avec des poudres époxydiques de couleur Aluminium.
Le pied est muni d'un embout de réglage avec une course 0 +20 mm.

MONTANTS de FERMETURE LATERALE

Réalisés avec des panneaux en bois aggloméré ép. 30 mm - Classe E1, plaqué sur les deux côtés en **MELAMINÉ** disponible en finition **IVOIRE** résistant à l'abrasion; avec **SUPPLEMENT LAQUE MAT** dans les couleurs : **TORTORA, MOKA, CRÈME, BLANC, VERT LLOYD**.
Un bord en ABS de forte épaisseur dans la même finition que celle du panneau est appliqué sur tout le pourtour.
Les montants sont munis de régulateurs de niveau avec une course 0 +15 mm.

ELEMENTS DE FERMETURE LATERALE dans les versions NICHE/NICHE ou bien NICHE/CAISSON

Réalisés avec des panneaux en bois aggloméré ép. 30 mm - Classe E1, plaqué sur les deux côtés en **MELAMINÉ** disponible en finition **IVOIRE** résistant à l'abrasion.

Un bord en ABS de forte épaisseur dans la même finition que celle du panneau est appliqué sur tout le pourtour.
Tous les éléments sont munis de régulateurs de niveau avec une course 0 +15mm.
Le montant inférieur de l'élément est toujours muni d'un trou pour le passage des câbles de 60 mm de diamètre (fermé avec un couvercle de couleur Aluminium) pour assurer un lien aisé entre l'intérieur de l'élément et les plans de travail.
Dans la version à niches on trouve deux étagères fixes, une au niveau du sol, l'autre à la hauteur du plan de travail.
La version avec caisson diffère par l'ajout de 4 tiroirs avec façade réalisée avec des panneaux en bois aggloméré [ép. 18 mm] dans la même finition que la structure et le tiroir intérieur en bois revêtu en PVC noir avec glissières métalliques à extraction simple.
Serrure à fermeture simultanée de tous les tiroirs, avec deux clés et couvre-clé en ABS pliant anti-accidents.

ELEMENT ANGLE 90°

Réalisés avec des panneaux en bois aggloméré ép. 30 mm - Classe E1, plaqué sur les deux côtés en **MELAMINÉ** disponible en finition **IVOIRE** résistant à l'abrasion.
Un bord en ABS de forte épaisseur dans la même finition que celle du panneau est appliqué sur tout le pourtour.
L'élément est muni de régulateurs de niveau avec une course 0 +15 mm.

Nel 2011, con un investimento di 2.500.000 euro, sulla sede produttiva di Lissone, IVM ha installato un impianto fotovoltaico formato da 3.600 pannelli, offrendo così un significativo contributo alla riduzione dello sfruttamento delle risorse naturali. L'energia solare prodotta ci permette inoltre di ridurre le emissioni di CO2 in maniera considerevole mantenendo l'ambiente più pulito.

With an investment of 2,500,000 euros in 2011, IVM installed a photovoltaic system at its Lissone production site, consisting of 3,600 panels. This represents a significant step towards reducing the exploitation of natural resources. The solar energy produced also allows us to significantly reduce CO2 emissions, keeping the environment cleaner.

En 2011, avec un investissement de 2 500 000 euros, IVM a installé sur son usine de Lissone, un système photovoltaïque formé de 3 600 panneaux, contribuant ainsi de manière significative à la réduction de l'exploitation des ressources naturelles. L'énergie solaire produite nous permet par ailleurs de réduire considérablement les émissions de CO2 en préservant l'environnement.

COMPANY SHOWROOM



LISSONE_MONZA&BRIANZA
PRODUCTION SITE_50.000 MQ



LISSONE_MONZA&BRIANZA
COMPANY SHOWROOM_3.000 MQ

Una location suggestiva, realizzata in quella che è stata la prima sede produttiva, che mantiene le architetture originali e che si integra alle collezioni con grande fascino espositivo.

Un vero e proprio percorso di 3.000 m² che "rivela" la filosofia dell'azienda.

A suggestive location, built on what was the very first production site, which has kept the original architecture, fitting in with the collections and displaying them with great impact.

A real tour that reveals the company philosophy in 3,000 m².



... company showroom



PRODUCT BADGE
con la sintesi dei crediti acquisiti

I SISTEMI di ARREDO e di PARETE IVM contribuiscono alle performance energetiche, ambientali, di comfort e salubrità di un edificio o parte di esso; in particolare soddisfano i requisiti richiesti dal sistema di rating LEED® (Leadership in Energy and Environmental Design), sistema internazionale che certifica la sostenibilità degli edifici.

The IVM FURNITURE and PARTITIONING SYSTEMS therefore help to improve the energy, environmental, comfort and health performance of a building or part of a building; in particular, they meet the rating requirements of LEED® (Leadership in Energy and Environmental Design), an international green building certification system.

LES SYSTÈMES de MOBILIER et de CLOISONS IVM contribuent aux performances énergétiques, environnementales, de confort et de salubrité d'un bâtiment ou d'une partie d'un bâtiment ; en particulier ils satisfont les exigences du système d'évaluation LEED® (Leadership in Energy and Environmental Design), un système international qui certifie la durabilité des bâtiments.

CERTIFICAZIONI

IVM è un'Azienda in possesso di Certificazione ISO 9001:2015
IVM is certified to ISO 9001:2015
IVM est une entreprise qui possède la certification ISO 9001:2015

IVM è un'Azienda in possesso di Certificazione Ambientale ISO 14001:2015
IVM is certified to ISO 14001:2015 (Environmental certification)
IVM est une entreprise qui possède la certification environnement ISO 14001:2015

IVM utilizza per la sua produzione pannelli certificati CARB P2 TSCA Title VI compliant
IVM uses CARB P2 TSCA Title VI compliant certified panels for its production
IVM utilise des panneaux labellisés CARB P2 TSCA Title VI compliant pour sa production

IVM è un'Azienda con passaporto del mobile MADE in BRIANZA rilasciato dalla camera di commercio Monza Brianza
IVM has a MADE in BRIANZA furniture passport issued by the Monza Brianza Chamber of Commerce
IVM est une entreprise qui possède le passeport du mobilier MADE in BRIANZA délivré par la Chambre de commerce de Monza Brianza

IVM adotta e promuove le norme e i propri principi aziendali attraverso il CODICE ETICO
IVM adopts and promotes its corporate standards and principles through the CODE OF ETHICS
IVM adopte et promeut ses normes et principes d'entreprise à travers le CODE DE DÉONTOLOGIE



UNI EN ISO 14001



UNI EN ISO 9001



PASSAPORTO del MOBILE



CODICE ETICO

Art Direction
Progetto Grafico _Rita Salogni

Elaborazione
Fotolito _Overscan

Stampa _Mastergraph
_02/2023